

# Kabinetti



## Tekniset tiedot

+ lisätarvikehinnasto



## Runkovärit



Valkea



Tummanharmaa



Musta värepinta

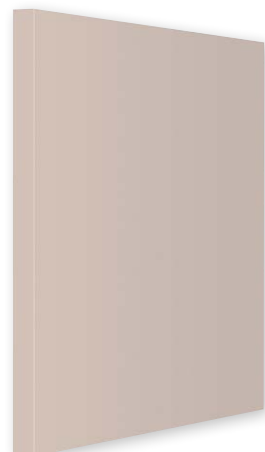

Kashmir



Tammi



Saarni



Hikkori

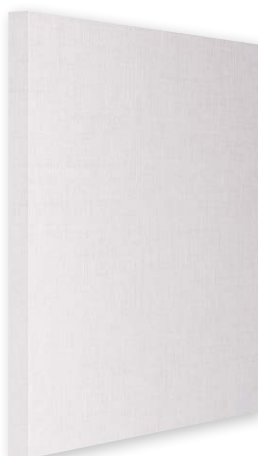

Alpakka

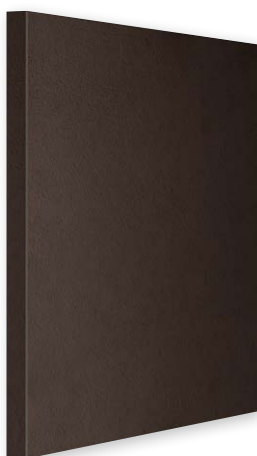

Basaltti



Tina

## Alakantoiset

- Vakiona
- Lisävarusteena
- Ei saatavilla

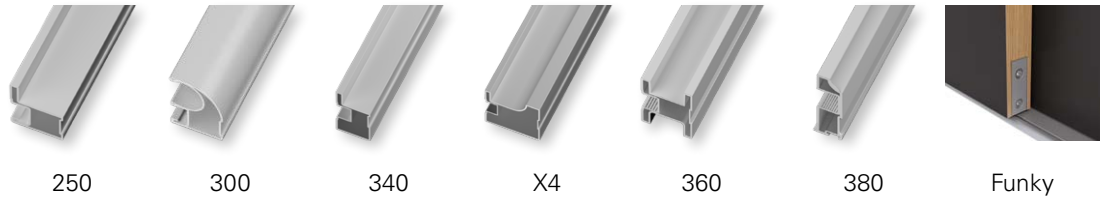

	250	300	340	X4	360	380	Funky
Valkea	●	●	●	●	●	●	●
Musta	●	●	●	●	●	●	●
Alumiini	●	●	●	■	■	■	●
Shampanja	■	●	●	●	●	●	●
Kehyksetön	■	■	■	■	■	■	●
1-ratainen kisko	■	●	●	●	●	●	●
2-ratainen kisko	●	●	●	●	●	●	●
3-ratainen kisko	■	●	●	●	●	●	●
Vaaka jakolista	●	●	●	●	●	● **	■
Pysty jakolista	●	●	●	●	●	■	■
Paikoitin alakisko	■	●	●	●	●	●	●
Paikoitin yläkisko	●	○	○	○	○	○	○
Harjanauha	●	●	●	●	●	●	■
Hidastin	○	○	○	○	○	○	○
Yläkiskon pääty	■	○	○	○	○	○	○
Ovien limitys	24 mm	26 mm	20 mm	39 mm	20 mm	8 mm	8 mm
Ovien max. leveys *	1248 mm	1552 mm	1540 mm	1578 mm	1540 mm	1216 mm	1216 mm
Ovien max. korkeus *	2700 mm	3200 mm	3200 mm	3200 mm	3200 mm	3030 mm	3030 mm

\* Tarkista myös peilimateriaalin max. mitat sivulta 9.

\*\* Vain H-jakolista.

Esim. 300-kehyyksen limitys on 26 mm.



## AIR yläkantoiset

- Vakiona
- Lisävarusteena
- Ei saatavilla

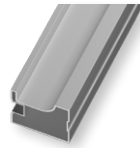

X4 AIR



360 AIR



Funky AIR

Valkea	●	●	●
Musta	●	●	●
Alumiini	■	■	●
Shampanja	■	■	■
Kehyksetön	■	■	●
1-ratainen kisko	●	■	●
2-ratainen kisko	●	■ **	■ **
3-ratainen kisko	●	■ **	■ **
Vaaka jakolista	●	●	■
Pysty jakolista	●	●	■
Yläkiskon peitelevy	●	●	●
Paikoitin yläkisko	●	●	●
Harjanauha	○	○	■
Hidastin	○	○	○
Yläkiskon pääty	○	○	○
Ovien limitys	39 mm	20 mm	8 mm
Ovien max. leveys *	1578 mm	1540 mm	1216 mm
Ovien max. korkeus *	3200 mm	3200 mm	3030 mm

\* Tarkista myös peilimateriaalin max. mitat sivulta 9.

\*\* Vain kattokiinnityksellä 1-rataisia kiskoja rinnakkain.

Esim. 300-kehyyksen limitys on 26 mm.



## Peilit ja kerroslasit

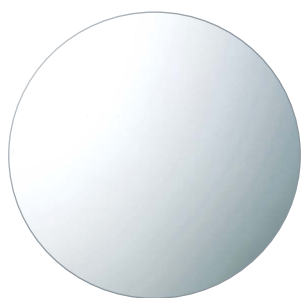

Kirkas peili



Harmaa peili



Pronssi peili

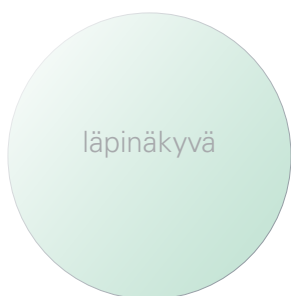

Kirkas kerroslasi

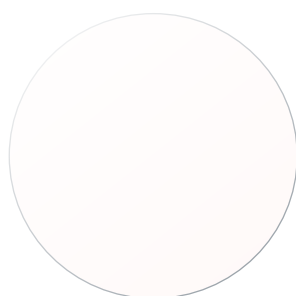

Valkea kerroslasi

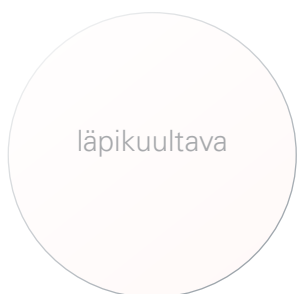

Opaali kerroslasi

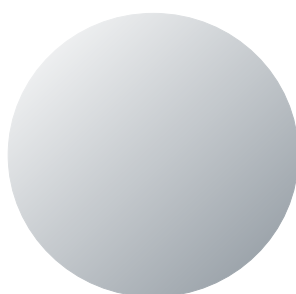

2-puoleinen kirkas peili

## Värilasit

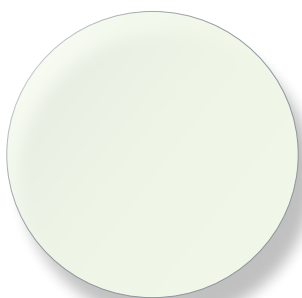

Valkea lasi



Puhdas valkea lasi

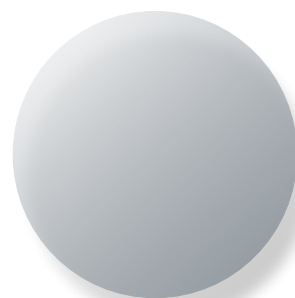

Harmaa lasi



Cappuccino lasi



Grafiitti lasi



Musta lasi



Hurre lasi

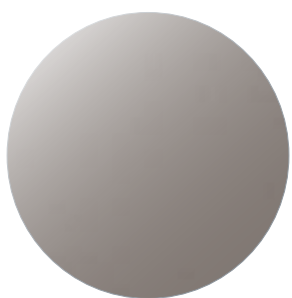

Safari

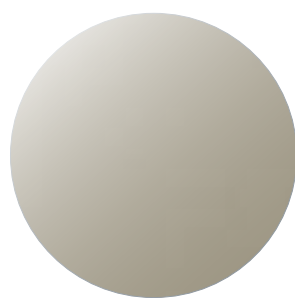

Sierra

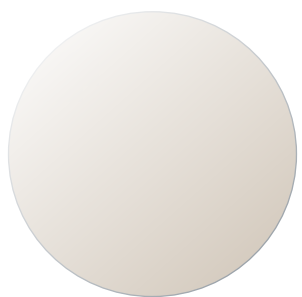

Nude

## Melamiinit

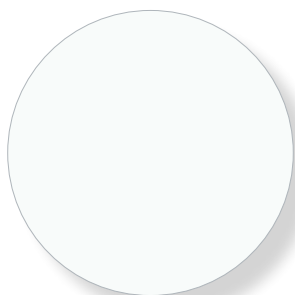

Valkea

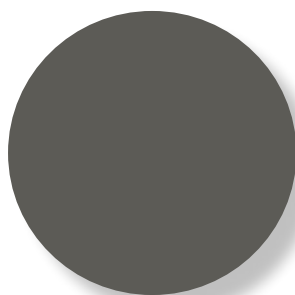

Tummanharmaa

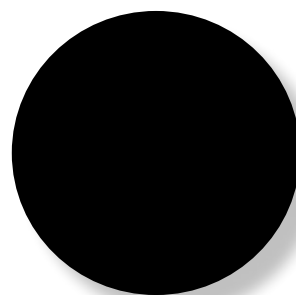

Musta värepinta



Saarni



Tammi

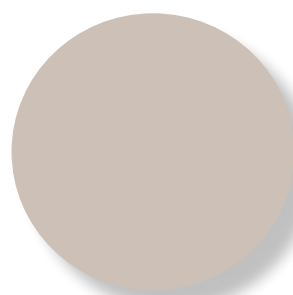

Kashmir

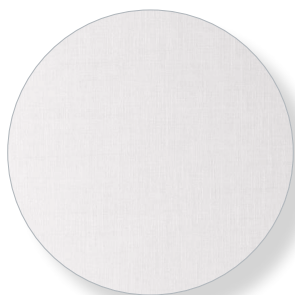

Alpakka



Basaltti



Hikkori

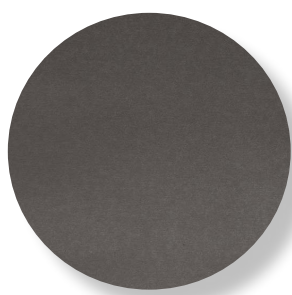

Tina

## Laminaatit



Pellava

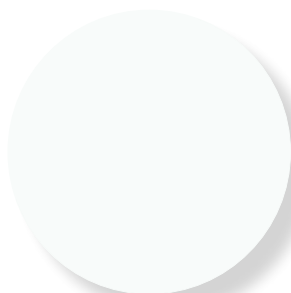

Mattavalkea

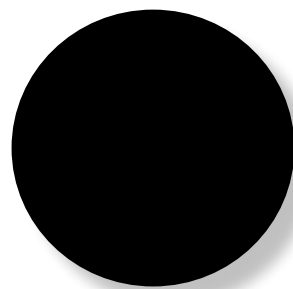

Mattamusta



Betoni



Ruotopuu harmaa



Ruotopuu vaalea



Patinoitu tammi



Tammi natur



Parosin marmori



Marfil marmori

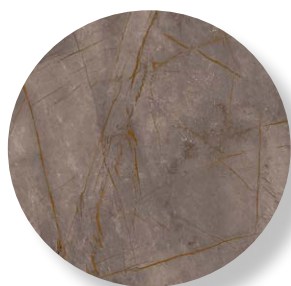

Emperado marmori

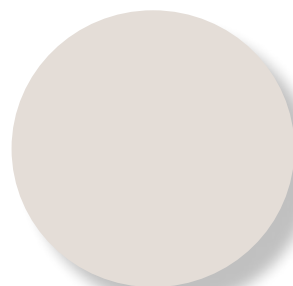

Latte

# Peilimateriaalien maksimimitat

		KORKEUS x LEVEYS (mm)	TILANJAKO (mm)	MUUTA HUOMIOITAVAA
<b>PEILIT</b>				
<b>Kirkas peili</b>	HR2	3210 x 2250	2550 x 1180	Tilanjako-ovessa valkea taustakalvo
<b>Harmaa peili</b>	HR3	3210 x 2250	2550 x 1180	Tilanjako-ovessa valkea taustakalvo
<b>Pronssi peili</b>	HR3	3210 x 2250	2550 x 1180	Tilanjako-ovessa valkea taustakalvo
<b>KERROSLASIT</b>				
<b>Kirkas kerros lasi</b>	HR7	2550 x 1260	2550 x 1260	Lev. yli 1261, kork. max. 2440 mm
<b>Valkea kerros lasi</b>	HR7	2550 x 1260	2550 x 1260	Lev. yli 1261, kork. max. 2440 mm
<b>Opaali kerros lasi</b>	HR7	2550 x 1260	2550 x 1260	Lev. yli 1261, kork. max. 2440 mm
<b>2-puoleinen kirkas peili</b>	HR7	2550 x 1260	2550 x 1260	Lev. yli 1261, kork. max. 2440 mm
<b>VÄRILASIT</b>				
<b>Valkea lasi</b>	HR4	3210 x 2250	2550 x 1180	Tilanjako-ovessa kirkas taustakalvo
<b>Puhdas valkea lasi</b>	HR5	3210 x 2250	2550 x 1180	Tilanjako-ovessa kirkas taustakalvo
<b>Harmaa lasi</b>	HR4	3210 x 2250	2550 x 1180	Tilanjako-ovessa kirkas taustakalvo
<b>Cappuccino lasi</b>	HR4	3210 x 2250	2550 x 1180	Tilanjako-ovessa kirkas taustakalvo
<b>Grafiitti lasi</b>	HR5	2450 x 1180	2450 x 1180	Tilanjako-ovessa kirkas taustakalvo
<b>Huurre lasi</b>	HR5	2450 x 1180	2450 x 1180	Tilanjako-ovessa kirkas taustakalvo
<b>Musta lasi</b>	HR4	2450 x 1180	2450 x 1180	Tilanjako-ovessa kirkas taustakalvo
<b>Safari</b>	HR4	2450 x 1180	2450 x 1180	Tilanjako-ovessa kirkas taustakalvo
<b>Sierra</b>	HR4	2450 x 1180	2450 x 1180	Tilanjako-ovessa kirkas taustakalvo
<b>Nude</b>	HR4	2450 x 1180	2450 x 1180	Tilanjako-ovessa kirkas taustakalvo
<b>MELAMIINIT</b>				
<b>Valkea</b>	HR1	2730 x 1810	2730 x 1810	
<b>Tummanharmaa</b>	HR1	2730 x 1810	2730 x 1810	
<b>Musta väre</b>	HR1	2730 x 1810	2730 x 1810	
<b>Saarni (pysty tai vaaka)</b>	HR1	2730 x 1810	2730 x 1810	Puukuvio 2730 mm mitan suuntainen
<b>Tammi (pysty tai vaaka)</b>	HR1	2780 x 2050	2780 x 2050	Puukuvio 2730 mm mitan suuntainen
<b>Alpakka</b>	HR1	2780 x 2050	2780 x 2050	
<b>Basaltti</b>	HR1	2780 x 2050	2780 x 2050	
<b>Hikkori (pysty tai vaaka)</b>	HR1	2780 x 2050	2780 x 2050	Puukuvio 2730 mm mitan suuntainen
<b>Tina</b>	HR1	2780 x 2050	2780 x 2050	
<b>Kashmir</b>	HR1	2780 x 2050	2780 x 2050	
<b>LAMINAATIT</b>				
<b>Pellava</b>	HR6	3030 x 1180	3030 x 1180	
<b>Mattavalkea</b>	HR6	3030 x 1180	3030 x 1180	
<b>Mattamusta</b>	HR6	3030 x 1180	3030 x 1180	
<b>Betoni</b>	HR6	3030 x 1180	3030 x 1180	
<b>Ruotopuu harmaa (pysty tai vaaka)</b>	HR6	3030 x 1180	3030 x 1180	Puukuvio 3030 mm mitan suuntainen
<b>Ruotopuu valkea (pysty tai vaaka)</b>	HR6	3030 x 1180	3030 x 1180	Puukuvio 3030 mm mitan suuntainen
<b>Patinoitu tammi</b>	HR6	3030 x 1180	3030 x 1180	
<b>Tammi natur</b>	HR6	3030 x 1180	3030 x 1180	
<b>Parosin marmori</b>	HR6	3030 x 1180	3030 x 1180	
<b>Marfil marmori</b>	HR6	3030 x 1180	3030 x 1180	
<b>Emperado marmori</b>	HR6	3030 x 1180	3030 x 1180	
<b>Latte</b>	HR6	3030 x 1180	3030 x 1180	

## Peilit, lasit ja levyt

- Melamiinilevyissä kuvio on molemmin puolin ja vakiona kuvio on pystysuunnassa.
- Korkeisiin levyoviin ei saa kuviota vaakaan, H-jakolistalla jaettuihin levyoviin kuvio saatavissa vaakaan erikseen tilattuna.
- Peilin vihreällä taustapuolella ja maalatuissa laseissa on turvakalvo.
- Turvakalvossa voi esiintyä pientä ryppyisyyttä tai ilmakuplia, joka ei vaikuta oven käyttöturvallisuuteen.
- Kalvolaseissa kalvo lasin takapuolella toimii myös turvakalvona. Tilanjako-ovissa pinnat ovat kalvosta johtuen erilaiset.
- Materiaalivahvuudet:
  - peilit ja lasit 4 mm
  - melamiinit ja laminaattilevyt 10 mm
  - kerroslasit 6 mm (3+3 mm, välissä on kalvo)

## Jakolistat

- H-jakolista mahdollistaa isommat ovikoot ja peilimateriaalin vaihtumisen.
- I-jakolista kiinnitetään tarralla peilimateriaalin pintaan.
- Jakolistojen korkeus 27 mm, paitsi 250-kehyksellä korkeus 18 mm.
- Jos pystylistä on H-jakolista, on mahdolliset vaakalistat oltava I-jakolistoja tai toisinpäin.
- I-jakolista saatavilla oven molemmin puolin.

H-jakolista



I-jakolista



## Ovien järjestys

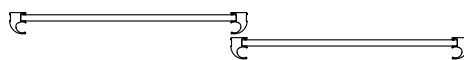

2 ovea

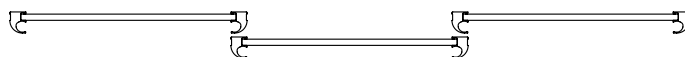

3 ovea

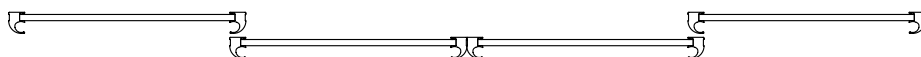

4 ovea

## Ala- ja yläkiskot

- Yläkiskon korkeus 40 mm, poikkeuksena AIR-sarjan yläkiskot 60 mm tai seinäkiinnityksellä 66 mm korkeita.
- Vaihtoehtona 1-, 2- ja 3-ratainen kisko, vain 300-, 340-, 360-, 380-, X4- ja FUNKY-oviin.
- AIR-sarjassa kattokiinnityskiskon syvyys 50 mm ja seinäkiinnityskisko 56 mm syvyys.
- Alakantoisissa on vakiona ovipaikoitin ja harjanauha (toimitetaan irrallaan, pois lukien FUNKY-ovet).
- 250-kiskossa ovipaikoitin asennetaan yläkiskoon.
- Alaliukukiskon pohjassa on kaksipuoleinen teippi helpottamassa kiinnitystä.



ALAKISKO 2-ratainen

### YLÄKISKOT

300-, 340-, 360-, 380- ja x4-sarja

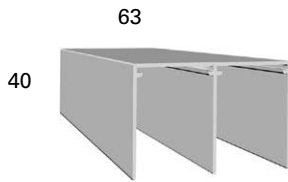
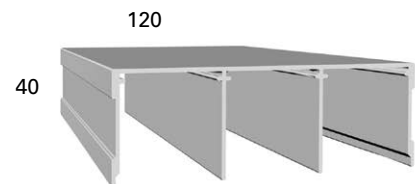
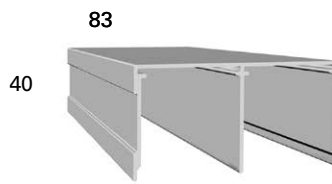
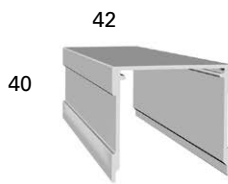

250-sarja

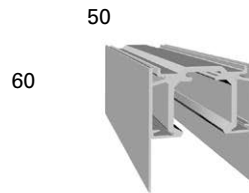

AIR-sarja kattokiinnitys

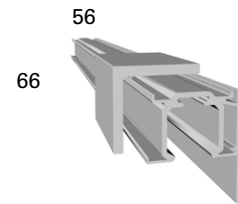

AIR-sarja seinäkiinnitys

## Yläkantavat tilanjakoliukuovet

### KATTOKIINNITYS

- Ilmoita tilatessa huoneen korkeus, oven leveys ja kiskon pituus.
- Kiskon päihin saa lisävarusteena irroitettavat peitelevyt.
- 2- sekä 3-ratainen kisko saadaan asentamalla yksi rataisia kiskoja vierekkäin.
- Oven toimivuuden vuoksi lattiaan asennetaan alaohjainpyörä.
- Lattian ja oven väliin mitoitetaan tehtaalla 5 mm rako.

### SEINÄKIINNITYS

- Ilmoita oven leveys, kiskon pituus ja seinäkiskon yläreunan korkeus lattiasta.
- Kisko tarvitsee korkeussuunnassa tilaa 66 mm.
- Oven toimivuuden vuoksi lattiaan tarvitaan alaohjainpyörä.
- Lattian ja oven väliin mitoitetaan tehtaalla 5 mm rako.
- Oven ja seinän välissä 12 mm rako.



## Yläkantavien liukuovien mitoitus

### LEVEYDEN MITOITUS, ovi kokonaan pois aukon edestä

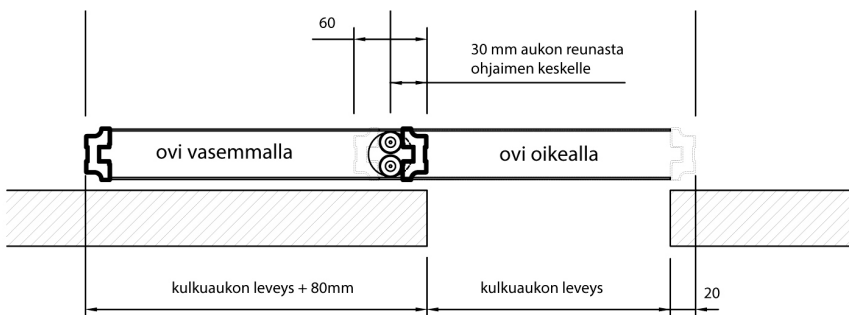

### LEVEYDEN MITOITUS, oven minimileveys

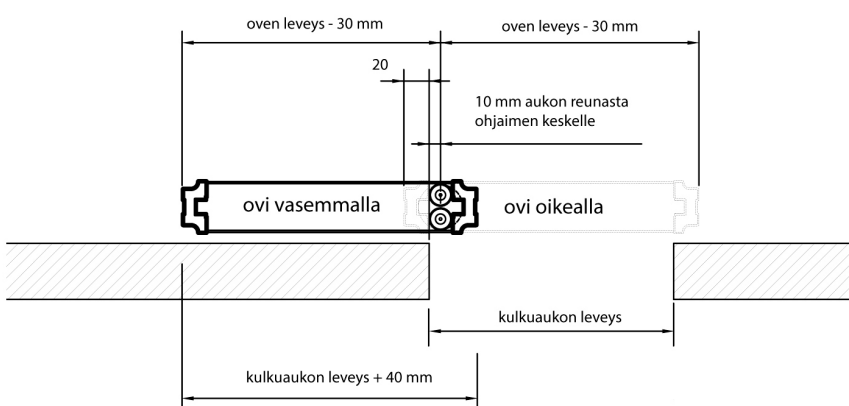

- Oven liike on -60 mm oven kokonaisleveys

### KORKEUDEN MITOITUS

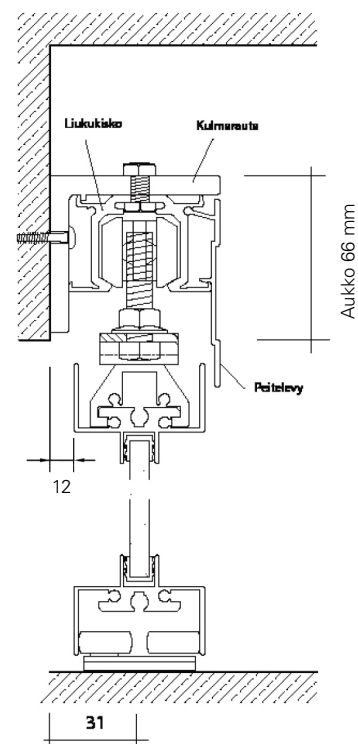

- Seinäkiinnitys: kulmarauta asennetaan tarkasti seinään vaakatasoon.
- Mitta kulmaraudan yläreunasta lattiaan tulee olla pienimmältä kohdaltaan oven mitta +66 mm.

## Yläkantoisen tilanjako-oven lisäosat



**PÄÄTYSTOPPARI**

1-ratainen

Värit alumiini, musta ja valkea

Hinnastohinta:

34,76 €/kpl (alv. 25,5%)

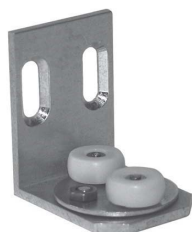

**SEINÄKIINNIKE**

ALAOHJAIMELLE

Hinnastohinta:

10,79 €/kpl (alv. 25,5%)



**ALAOHJAINPYÖRÄ**

Sisältyy oven hintaan



**FUNKY-OVEN ALAOHJAIN**

Sisältyy oven hintaan

- Saatavilla ylä- ja alakantoisena.
- Oven paksuus 32 mm.
- Laminaatti molemmin puolin, 12 väri vaihtoehtoa.
- 2 mm vahva ABS-reunalistoitus:  
Saatavilla pinnanvärinen reunalistoitus, sekä vaneri lisäksi.
- Vedin on valittavissa molemmin puolin, alhaalta 1 m vetimen keskelle.
- Oveen ei tule harjanauhaa.

## Funky-ovet



- 250-sarjan kuulalaakeroidun pyörän kantavuus on 25 kg ja pyörä sisältää kiinteän hypynestimen.
- 300-, 340-, 360-, 380-, X4- ja FUNKY-ovissa kuulalaakeroidun pyörän kantavuus on 90 kg ja hypynestimenä jousitettu pyörä.
- AIR-sarjan pyörän kantavuus on 60 kg.
- 300-, 340-, 360-, 380-, X4- ja FUNKY-ovissa on vakiona ovipaikoitin liukukiskoon esiasennettuna.
- 250-sarjan kiskossa ovipaikoitin on vakiona yläkiskossa (toimitetaan irrallisena).
- Jokaista ovea voi säätää alapyörästä noin +20/-5 mm.

## Liukuovien pyörät



- Kaapistojen levyosat 18 mm melamiinilevyä.
- Päädyissä maksimikorkeus 2730 mm. Levyjen kiinnitys kasaushelalla.
- Kattolevyissä maksimipituus 2730 mm, pidemmät jatkoliitoskoneistuksella.
- Pääty- ja kattolevyjen asennusvara min. 10 mm.
- Katot mitoitetaan päätyjen väliin.
- Kaapistojen taustat 10 mm melamiinilevyä. Mitoitus päätysivujen välissä, lähtee pohjalevyn päältä ja jatkosaumat välisivujen takana.
- Saatavilla myös taustat 18 mm melamiinilevyä. Mitoitus päätysivujen pintaa. Näkyvät sivut nauhoitettu. Levyt mitoitetaan 2 mm isommaksi ylhäältä sekä molemmista sivuista, asennuksen helpottamiseksi.

## Kaapistojen levyosat

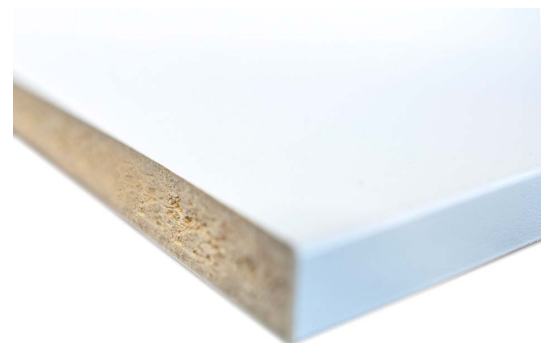



**KATON, KIINTEÄN HYLLYN SEKÄ  
VAAKA VÄLIJAKAJAN LIITOSHELA**



**SÄÄDETTÄVÄN HYLLYN KANNAKE  
(metalli)**

Sitoo myös kaapin runkoa  
Uppoaa levyn sisään piiloon.



**KULMARAUTA**

Pieni kulmarauta pääty- ja sivulevyjen, sekä taustalevyjen kiinnitykseen.



**YLÄKANTOISEN KISKON  
SEINÄKIINNIKE**



**SOKKELIN SÄÄTÖJALKA**

+20 mm säätövara

Sokkelipohjan korkeus 78 mm



**YLÄKANTOISEN KISKON PÄÄTYKAPPALE**



**YLÄKANTOISEN TILANJAKO-OVEN  
PYÖRÄSTÖSETTI**



**OVIPAIKOITIN 300-, 340-, 360-, 380-, X4- ja  
FUNKY-oviin**

Esi-asennettuna alakiskoon, 2/rata  
Sisältyy liukuovien hintaan.

Hinnastohinta: 3,01 €/kpl (alv. 25,5%)



**OVIPAIKOITIN 250-sarja**

Asennus yläkiskoon, 2/rata  
Sisältyy liukuovien hintaan.  
Katso erilliset asennusohjeet.

Hinnastohinta: 3,51 €/kpl (alv. 25,5%)



**HARJANAUHAN KLIPSI**

Harjanauhan kiinnitys varmistetaan pienellä klipsillä ylä- ja alareunasta.

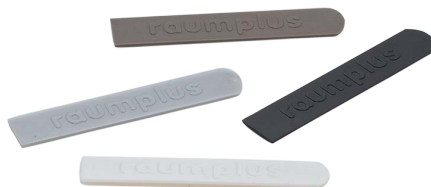

**PEITELEVY KEHYKSIIN**



## HARJANAUHA 3 m

Valkea, harmaa, ruskea ja musta  
Sisältyy alumiinioven hintaan, 2 kpl/aukko

Hinnastohinta: 7,15 €/kpl (alv. 25,5%) erikseen ostettuna



## OVIPAIKOITIN 300-, 340-, 360-, 380-, X4- ja FUNKY-oviin

Asennus yläkiskoon  
Käytetään jälkiasennuksessa

Hinnastohinta: 4,14 €/kpl (alv. 25,5%)

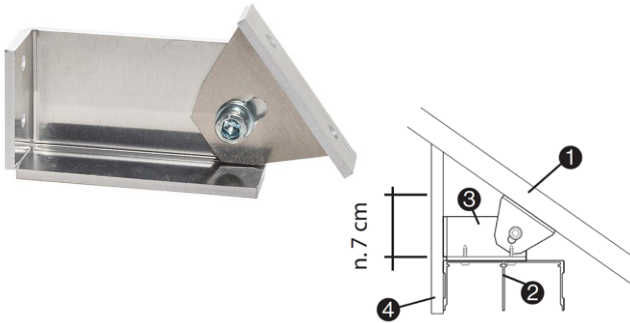

## VINOASKU

Yläkiskon asennushela vinoon kattoon.  
Suositus n. 800 mm välein.

Hinnastohinta: 32,38 €/kpl (alv. 25,5%)



## PÄÄTYSTOPPARI YLÄKISKOON

Saatavilla 1-, 2- ja 3-rataisena.

Hinnastohinnat:

1-ratainen:	27,36 €/kpl (alv. 25,5%)
2-ratainen:	32,38 €/kpl (alv. 25,5%)
3-ratainen:	34,76 €/kpl (alv. 25,5%)



## OVIHIDASTIN

Kaikille alakantoisille liukuoville.  
Mukana muovihela, joka asennetaan yläliukuukiskoon.  
Hela aktivoi hidastuksen ovea suljettaessa.

Oven minimileveys 770 mm.  
Ovihidastin, alle 1200 mm oville: 42,00 € (alv. 25,5%)  
Ovihidastin, yli 1200 mm oville: 42,00 € (alv. 25,5%)



## AIR- OVIHIDASTIN

Saatavana yläkantoisille AIR-oville.  
Mukana metallihela, joka asennetaan yläliukuukiskoon.  
Hela aktivoi hidastuksen ovea suljettaessa.

Oven minimileveys 770 mm tai kaksi hidastinta 900 mm.  
Hinnastohinta: 44,93 € (alv. 25,5%)

## Vetolaatit ja vaatekorit

LEGRABOX K ja C -laatitot



Arcus nuppi, valkoisena tai mustana

- Skaalautuva etusarjan korkeus:
  - K-laatitot: 160-350 mm (laatikon sivun korkeus 142 mm)
  - C-laatitot: 210-400 mm (laatikon sivun korkeus 191 mm)
- Skaalautuva leveys välillä 400-1200 mm
- Asennusaukko: 367-1167 mm
- Laatikon syvyydet: 270 mm, 450 mm ja 550 mm
- Minimi sisärungon syvyys laatikon syvyys + 30 mm
- Valkea laatikko
- Etusarjan väri valittavissa runkoväreistä
- Ohuet reunat optimoivat tilankäytön
- Kokonaan ulostuleva
- Blumin integroitu hidastin
- Saatavilla sormiraolla tai nuppivetimellä (valkea tai musta)
- Toimitetaan kasattuna

Hinnastohinta:	K 270	142,81 € (alv. 25,5%)
	K 450	152,82 € (alv. 25,5%)
	K 550	154,85 € (alv. 25,5%)
	C 270	161,93 € (alv. 25,5%)
	C 450	166,99 € (alv. 25,5%)
	C 550	170,03 € (alv. 25,5%)

METABOX



- Etusarjan korkeus 160 mm (laatikon sivun korkeus 150 mm)
- Tilantarve 245 mm
- Neljä leveyttä 400, 500, 600 ja 800 mm
- Asennusaukot 367, 467, 567, 767 mm
- Etusarjan väri valittavissa runkoväreistä
- Laatikon väri valkea
- Hidastinmekanismi
- Laatikon syvyys 450 mm
- Minimi sisärungon syvyys 480 mm
- Toimitetaan osissa

Hinnastohinta: 69,00 € (alv. 25,5%)

Kaikki vetolaatikkomme ovat itävaltalaisen Blumin valmistamia. 

MESH-KORI

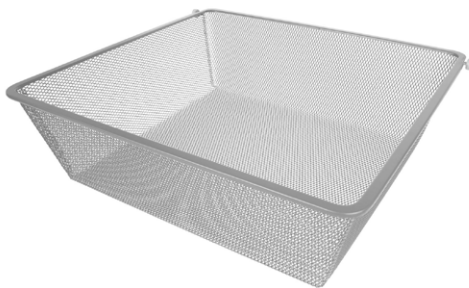

- Väri tummanharmaa
- Tiheä verkkoinen Mesh-kori estää tavaroiden tippumisen
- Korkeus 160 mm
- Tilantarve 170 mm
- Kolme leveyttä 400, 500 ja 600 mm
- Asennusaukon leveys 367, 467, 567 mm
- Mesh-korin syvyys 490 mm
- Minimi sisärungon syvyys 500 mm

Hinnastohinta: 35,47 € (alv. 25,5%)

## Mekanismit ja hyllyt



### Koruteline 60

Hinnastohinta: 165,03 € (alv. 25,5%)

- Koko 600 x 420 mm
- Asennusaukko 567 mm
- Väri tummanharmaa
- Hidastava kisko



### Koruteline 80

Hinnastohinta: 195,03 € (alv. 25,5%)

- Koko 800 x 420 mm
- Asennusaukko 767 mm
- Väri tummanharmaa
- Hidastava kisko



### Housuteline 60

Hinnastohinta: 84,96 € (alv. 25,5%)

- Puomimäärä 6 kpl
- Koko 600 x 420 mm
- Asennusaukko 567 mm
- Väri tummanharmaa
- Hidastava kisko



### Housuteline 80

Hinnastohinta: 105,04 € (alv. 25,5%)

- Puomimäärä 8 kpl
- Koko 800 x 420 mm
- Asennusaukko 767 mm
- Väri tummanharmaa
- Hidastava kisko



### KENKÄTELINE 60

Hinnastohinta: 144,95 € (alv. 25,5%)

- Koko 600 x 420 mm
- Asennusaukko 567 mm
- Väri tummanharmaa
- Hidastava kisko



### KENKÄTELINE 80

Hinnastohinta: 170,05 € (alv. 25,5%)

- Koko 800 x 420 mm
- Asennusaukko 767 mm
- Väri tummanharmaa
- Hidastava kisko



### LASIHYLLY 60

Hinnastohinta: 86,01 € (alv. 25,5%)

- Koko 600 x 490 mm
- Asennusaukot 567 mm
- Väri kirkas lasi
- Sisältää mustat Grace lasihyllyn kannakkeet (HK7MU5)



### LASIHYLLY 80

Hinnastohinta: 93,00 € (alv. 25,5%)

- Koko 800 x 490 mm
- Asennusaukko 767 mm
- Väri kirkas lasi
- Sisältää mustat Grace lasihyllyn kannakkeet (HK7MU5)

## Vetotangot ja siivouskaapin korit



VAATETANKO

- Väri tummanharmaa
- Tangon yläreunassa liukumista estävä silikoninauha
- Mitat 30 x 18 mm (pituus max 1400 mm)

Hinnastohinta: 29,99 €/jlm (alv. 25,5%)



ULOSVEDETTÄVÄ VAATETANKO

- Kolme pituutta 250, 360 ja 400 mm
- Käyttökelpoinen kun kaapin syvyys on pieni, alkaen kaappisyvyudet 260 mm

Hinnastohinta: 5,02 €/kpl (alv. 25,5%)

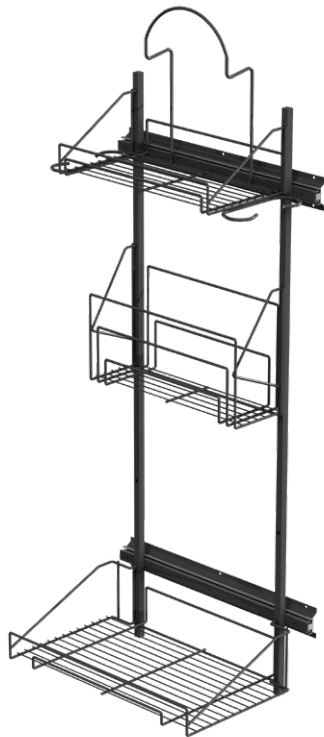

SIIVOUSTARVIKEVAUNU, ISO

- Mitat K1320 x L350 x S500 mm
- Väri tummanharmaa
- Ulosliukuva
- 2 korihyllyä
- Paikka imurin letkulle

Hinnastohinta: 141,06 € (alv. 25,5%)

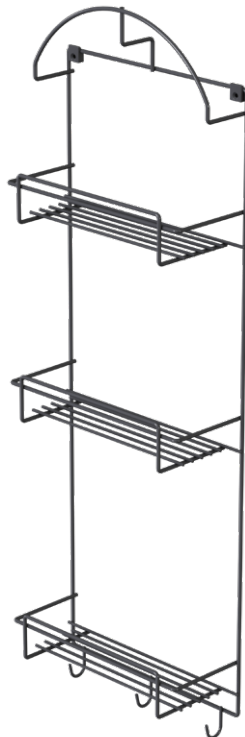

SIIVOUSKAAPIN HYLLYKKÖ

- Mitat K920 x L135 x S460 mm
- Väri tummanharmaa
- 3 korihyllyä
- Koukut
- Paikka imurin letkulle

Hinnastohinta: 36,27 € (alv. 25,5%)

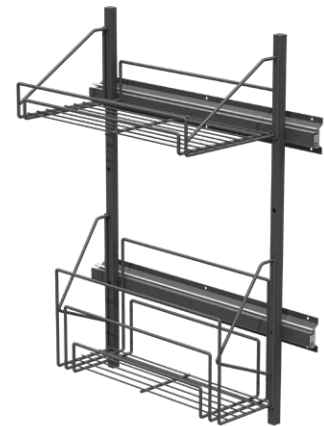

SIIVOUSTARVIKEVAUNU, PIENI

- Mitat K630 x L250 x S500 mm
- Väri tummanharmaa
- Ulosliukuva
- 2 korihyllyä
- Alahylly esim. silitysraudalle

Hinnastohinta: 104,42 € (alv. 25,5%)



#### CANVAS- kori

- Koko 380 x 260 x 230 mm
- Väri harmaa

Hinnastohinta: 18,07 € (alv. 25,5%)



#### LED-valo

- Pituus 233 mm
- Värilämpö 3000K, teho 2W
- Ladattava, sis. liiketunnistimen

Hinnastohinta: 30,75 € (alv. 25,5%)

#### DIVIDE-lokerikot

- Väri valkoinen, materiaali MDF
- Pikkutavarat järjestykseen
- Kaksi vaihtoehtoa

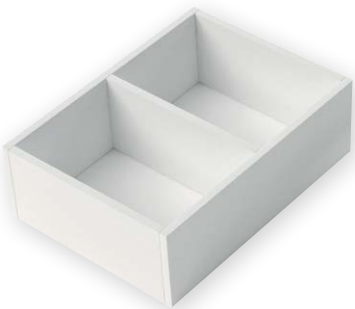

#### KORKEA kahdella lokerolla

Mitat L273 x S323 x K120 mm

Hinnastohinta: 40,79 € (alv. 25,5%)

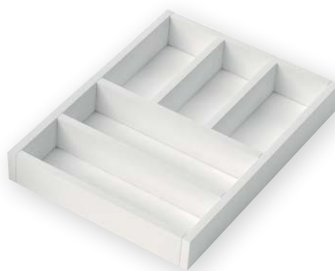

#### MATALA viidellä lokerolla

Mitat L273 x S323 x K50 mm

Hinnastohinta: 31,75 € (alv. 25,5%)

#### DIVIDE-jakajat

- Valkolakattu tammi
- Pakkauksessa tulee mukana yksi jakaja ja kaksi kiinnikettä
- 450 mm syvään LEGRABOX -vetolaatikkoon



#### KORKEA (C-laatikoon)

pituus 418 mm  
paksuus 8 mm

Hinnastohinta: 16,32 € (alv. 25,5%)

#### MATALA (K-laatikoon)

pituus 418 mm  
paksuus 8 mm

Hinnastohinta: 12,55 € (alv. 25,5%)



# ALUKKEHÄÄVÄT

- Mitoitus:  
Yksi ovi: leveys 200-700 mm, korkeus 300-2500 mm  
Pariot: leveys 200-700 mm, korkeus 300-1600 mm
- Saranat:
  - Pituus >1800, 4 saranaa
  - Pituus >1600, 3 saranaa
  - Pituus >300, 2 saranaa(80 mm päistä ja keskimmäiset tasajaolla)
- Valitavissa kaikkien lasi- ja peilivaihtoehtojen lisäksi raitalasi ja screenlasi
- Kolme kehysvävyä: alumiini, musta tai valkea
- Saranoiden värit: mustassa kehyksessä musta, valkeassa ja alumiinisessa niklattu
- Sisältää mustan pomppusalvan



Alumiini



Musta



Valkea



Raitalasi



Screenlasi



+ muut lasi- sekä peilivaihtoehdot

# LEVEYOVET



- Mitoitus:  
Yksi ovi: leveys 200-700 mm, korkeus 300-2500 mm  
Pariovet: leveys 200-700 mm, korkeus 300-1600 mm
- Saranat:  
Pituus >1800, 4 saranaa  
Pituus >1600, 3 saranaa  
Pituus >300, 2 saranaa  
(80 mm päistä ja keskimmäiset tasajaolla)
- Oviin valittavissa kaikki samat sävyt kuin runkoihin
- Sisältää mustat hidastavat saranat
- Sisältää mustan pomppusalvan



Valkea



Tummanharmaa



Musta värepinta



Tammi



Saarni



Hikkori

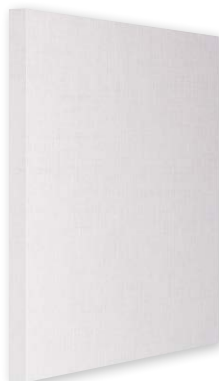

Alpakka

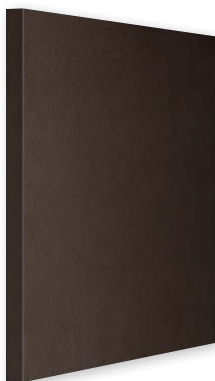

Basalti



Tina



Kashmir

# kabinetti

**RAHDIT JA PAKKAUSKULUT**

LIUKUOVET RAHTI (1-15 ovea)	sis. alv 25,5%
00-93 Etelä- ja Keski-Suomi	135 €
94-99 Pohjois-Suomi	160 €

RUNGOT RAHTI (1-5 runkoa)	
00-93 Etelä- ja Keski-Suomi	60 €
94-99 Pohjois-Suomi	85 €

RUNGOT JA /TAI OVET PAKKUS	55 € / lähetys
----------------------------	----------------

LISÄPALVELUT	
SISÄÄNKANTO	112 €
KULUTTAJAJAKELU	19 €

**HINNAT**

Netto, arvonlisävero 25,5%. Hinnat perustuvat verottomiin tehdashintoihin. Pidätämme itsellemme oikeuden muuttaa hintoja, mikäli valuuttakursseissa, valtion määräämissä maksuissa tai raaka-aineissa tapahtuu muutoksia

**TILAUKSEN MUUTOKSET**

Tilauksen muutos tai peruutus 18,70 € (alv. 25,5%), mikäli tuotantoa ei ole vielä aloitettu.

**TUOTEVASTUU**

Emme ole vastuussa välillisistä vahingoista. Mikäli toimittamassamme materiaalissa on virhe, korvaamme ainoastaan virheellisen materiaalin osuuden. Asiakkaan tulee tarkistaa saamansa tuotteet 5 päivän kuluessa tuotteiden saapumisesta piilovaurioiden varalta. Myöhässä ilmoitettuja vaurioita emme voi korvata.

**TAKUUT**

Ovet ja rungot 2 vuotta, pyörät 35 vuotta. Blum saranat ja laatikot 35 vuotta. Takuu ei kata väärästä käytöstä johtuvaa kulumista.

**TAVARAN PALAUTUS**

Tuotteet valmistetaan aina tilauskohtaisesti, niitä ei voi palauttaa.

**KULJETUSVAKUUTUS**

Vakuutusmaksu on 0,50% laskun tavara-arvon loppusummasta ja se laskutetaan erillisellä rivillä laskun lopussa kuljetuksista, joissa asiakas maksaa rahdin. Mikäli ette halua, että vakuutamme lähetyksenne, pyydämme Teitä ilmoittamaan siitä tilausta tehdessänne. Käytettäessä Ecolamin maksamaa ja laskuttamaa rahtia "08" on kuljetusvakuutus pakollinen.

**TOIMITUSAJAT**

Rungot 10 työpäivää

Liukuovet 10 työpäivää (kerroslasit 15 työpäivää)

Pidätämme itsellämme oikeuden muutoksiin. Tämä hinnasto kumoaa kaikki aikaisemmin julkaisemamme liukuovihinnastot.

# kabinetti



[www.kabinetti.fi](http://www.kabinetti.fi)

## Markkinointi

HAHLE Oy  
Hyttimestarinkuja 3  
02780 Espoo  
☎ 0201 809 300  
@ hahle@hahle.com  
[www.hahle.com](http://www.hahle.com)

## Valmistus

ECOLAM Oy  
Vasarakankaantie 10  
83700 Polvijärvi  
☎ 0201 809 360  
@ ecolam@hahle.com  
[www.kabinetti.fi](http://www.kabinetti.fi)



10/2025