



Tuotekuvasto liukuovet ja säilytysjärjestelmät 2025





Liukuovien profiilit

Teräsprofiilit S200 ja S300

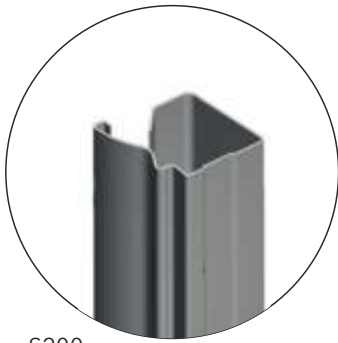

S200

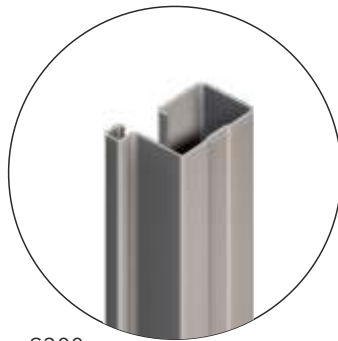

S300

Hopea, S200 ja S300



Shampanja, S200



Valkea, S200 ja S300



Tammi, S200



Grafiitti, S200, S300

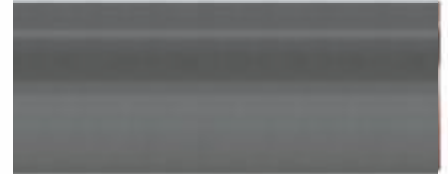

Musta, S200 ja S300

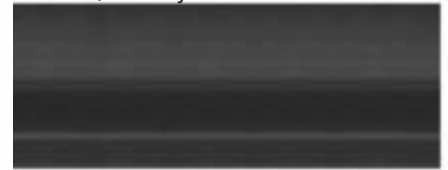

S300 profiili on saatavana vain valkean ja hopean värisinä.

Kuosit	Pituus (mm)	Paino (kg/kpl)	Paino (g/jm)	Kpl / pakkaus	Pakkauspaino (kg)	Kuosit	Pituus (mm)	Paino (kg/kpl)	Paino (g/jm)	Kpl / pakkaus	Pakkauspaino (kg)
Valkea Hopea Shampanja Musta Tammi Pähkinä	2750	1,42	517	14	19,88	Valkea Hopea	2750	1,0	364	20	20,0
Materiaali						Pintamateriaalit tiedot					
Galvanoitu sinkkipinnoitettu teräs						Galvanoitu sinkkipinnoitettu teräs					
Muut tiedot						Muut tiedot					
Teräskehäisten liukuovien maks. aukko K=2780 mm ja max ovileveys 1200 mm.						Teräskehäisten liukuovien maks. aukko K=2780 mm ja max ovileveys 1200 mm.					
Profiililimitys 32 mm						Profiililimitys 20 mm					

Käyttämämme teräsprofiilin paksuus on 0,5 mm ja maalatuissa profiileissa pohjamaalin paksuus on 7um ja pintamaalin paksuus on 25um. Kaikki käytetty maali on toteutettu pulverimaalaamalla joten pinta on erittäin tasalaatuinen.

PVC-kalvopinnoitetuissa profiileissa kalvon paksuus on 0,16-0,19 mm ja kalvot kiinnitetään profiiliin polyuretaaniliimalla jonka lämmön- ja kosteudenkesto on erinomainen.

Suojakalvon paksuus on 0,04 mm ja asemoitu profiiliin erittäin tarkasti kalvon poiston helpottamiseksi.

S100/S200-profiili on teräsprofiiliksi poikkeuksellisen jäykkä profiilin muodon takia: Mitä enemmän teräsprofiilissa on rakennetta tukevia kulmia, sitä jäykempi se on.

Liukuovien profiilit

Alumiiniprofiilit A100

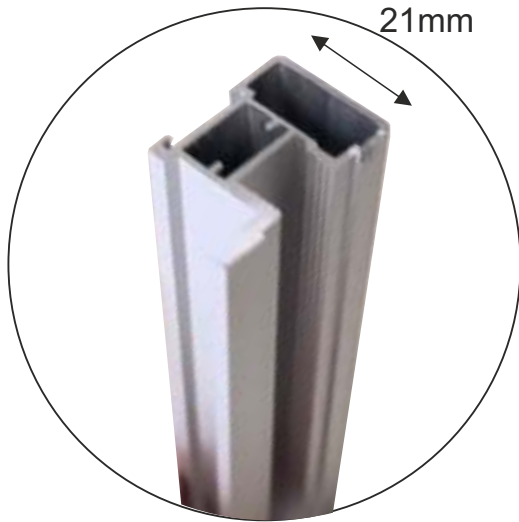

Alumiini



Valkea



Musta

Kuosit	Pituus (mm)	Paino (kg/kpl)	Paino (g/jm)	Kpl / pakkaus	Pakkauspaino (kg)
Alumiini valkea shampanja harjattu musta	5200	2,27	437	10	23,0
Materiaalit					
Alumiini					
Muut tiedot					
Alumiinikehäisten liukuovien maks. L= 1800 mm ja maks. K = 3250 mm.l Hinnaston maksimitat ovat L=1500 mm ja K = 2780 mm. profiililimitys 21 mm					

Alumiiniprofiilimme valmistetaan mahdollisimman ympäristöystävällisesti. Muottipursotuksen jälkeen profiili puhdistetaan rasvasta ja muista epäpuhtauksista useita kertoja ennen pinnan anodisointia. Myös maalatut pinnat puhdistetaan sekä anodisoidaan ennen pulverimaalausta.

Alumiiniprofiilien hopean väri ja shampanjan väri saadaan aikaan anodisoimalla. Valkea ja musta väri on pulverimaalattu.

Anodisoinnin paksuus on 10 micronia. Pinnan poikkeuksellinen sileys johtuu pinnan monikertaisesta puhdistuksesta jolloin "pohjatyöt" on tehty mahdollisimman hyvin. Näin säästyy myös sähköä itse anodisointiprosessissa.

Pinnassa olevan liimasuojakalvon paksuus on 65-70 micronia ja se on helppo irrottaa profiilista ilman liimajäämiä.

Liukuovien profiilit

Alumiiniprofiilit A101 ja A102



A101

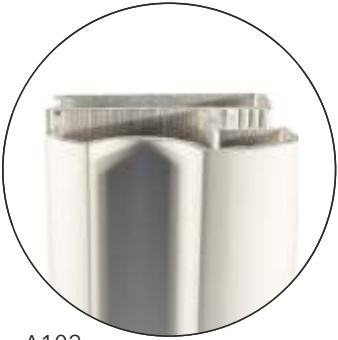

A102

Alumiini



Shampanja, vain A102



Musta



Valkea



Kuosit	Pituus (mm)	Paino (kg/kpl)	Paino (g/jm)	Kpl / pakkaus	Pakkauspaino (kg)	Kuosit	Pituus (mm)	Paino (kg/kpl)	Paino (g/jm)	Kpl / pakkaus	Pakkauspaino (kg)
Alumiini valkea shampanja harjattu musta	5200	2,40	462	10	24,0	Alumiini valkea shampanja harjattu musta	5200	2,83	544	10	28,3
Materiaalit						Materiaalit					
Alumiini						Alumiini					
Muut tiedot						Muut tiedot					
Alumiinikehäisten liukuovien maks. L= 1800 mm ja maks. K = 3250 mm.l Hinnaston maksimitat ovat L=1500 mm ja K = 2780 mm. profiilimitys 26 mm											
						Alumiinikehäisten liukuovien maks. L= 1800 mm ja maks. K = 3250 mm.l Hinnaston maksimitat ovat L=1500 mm ja K = 2780 mm. Profiilimitys 32 mm					

Alumiiniprofiilimme valmistetaan mahdollisimman ympäristöystävällisesti. Muottipursotuksen jälkeen profiili puhdistetaan rasvasta ja muista epäpuhtauksista useita kertoja ennen pinnan anodisointia. Myös maalatut pinnat puhdistetaan sekä anodisoidaan ennen pulverimaalausta.

Alumiiniprofiilien hopean väri ja shampanjan väri saadaan aikaan anodisoimalla. Valkea ja musta väri on pulverimaalattu.

Anodisoinnin paksuus on 10 micronia. Pinnan poikkeuksellinen sileys johtuu pinnan monikertaisesta puhdistuksesta jolloin "pohjatyöt" on tehty mahdollisimman hyvin. Näin säästyy myös sähköä itse anodisointiprosessissa.

Pinnassa olevan liimasuojakalvon paksuus on 65-70 micronia ja se on helppo irrottaa profiilista ilman liimajäämiä.

Liukuovien profiilit

Alumiiniprofiilit A101 ja A102



A101

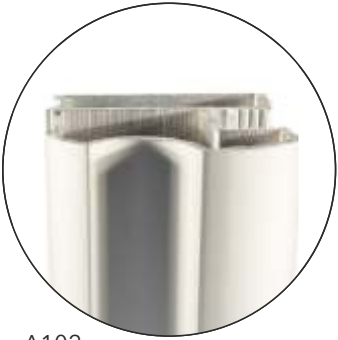

A102

Alumiini



Shampanja, vain A102



Musta



Valkea



Kuosit	Pituus (mm)	Paino (kg/kpl)	Paino (g/jm)	Kpl / pakkaus	Pakkauspaino (kg)	Kuosit	Pituus (mm)	Paino (kg/kpl)	Paino (g/jm)	Kpl / pakkaus	Pakkauspaino (kg)
Alumiini valkea shampanja harjattu musta	5200	2,40	462	10	24,0	Alumiini valkea shampanja harjattu musta	5200	2,83	544	10	28,3
Materiaalit						Materiaalit					
Alumiini						Alumiini					
Muut tiedot						Muut tiedot					
Alumiinikehäisten liukuovien maks. L= 1800 mm ja maks. K = 3250 mm.l Hinnaston maksimitat ovat L=1500 mm ja K = 2780 mm. profiilimitys 26 mm						Alumiinikehäisten liukuovien maks. L= 1800 mm ja maks. K = 3250 mm.l Hinnaston maksimitat ovat L=1500 mm ja K = 2780 mm. Profiilimitys 32 mm					

Alumiiniprofiilimme valmistetaan mahdollisimman ympäristöystävällisesti. Muottipursotuksen jälkeen profiili puhdistetaan rasvasta ja muista epäpuhtauksista useita kertoja ennen pinnan anodisointia. Myös maalatut pinnat puhdistetaan sekä anodisoidaan ennen pulverimaalausta.

Alumiiniprofiilien hopean väri ja shampanjan väri saadaan aikaan anodisoimalla. Valkea ja musta väri on pulverimaalattu.

Anodisoinnin paksuus on 10 micronia. Pinnan poikkeuksellinen sileys johtuu pinnan monikertaisesta puhdistuksesta jolloin "pohjatyöt" on tehty mahdollisimman hyvin. Näin säästyy myös sähköä itse anodisointiprosessissa.

Pinnassa olevan liimasuojakalvon paksuus on 65-70 micronia ja se on helppo irrottaa profiilista ilman liimajäämiä.

Liukuovien profiilit

Alumiiniprofiilit A104 ja A200



A200

Alumiini



Valkea



Kuosit	Pituus (mm)	Paino (kg/kpl)	Paino (g/jm)	Kpl / pakkaus	Pakkauspaino (kg)
Alumiini	5200	1,75	337	10	17,5
Materiaalit					
Alumiini					
Muut tiedot					
Liukuovien maks. L=1200 mm ja maks. K = 2780 mm.					
Profiililimitys 8 mm					

Alumiiniprofiilimme valmistetaan mahdollisimman ympäristöystävällisesti. Muottipursotuksen jälkeen profiili puhdistetaan rasvasta ja muista epäpuhtauksista useita kertoja ennen pinnan anodisointia. Myös maalatut pinnat puhdistetaan sekä anodisoidaan ennen pulverimaalausta.

Alumiiniprofiilien hopean väri ja shampanjaan väri saadaan aikaan anodisoimalla. Valkea ja musta väri on pulverimaalattu.

Anodisoinnin paksuus on 10 micronia. Pinnan poikkeuksellinen sileys johtuu pinnan monikertaisesta puhdistuksesta jolloin "pohjatyöt" on tehty mahdollisimman hyvin. Näin säästyy myös sähköä itse anodisointiprosessissa.

Pinnassa olevan liimasuojakalvon paksuus on 65-70 micronia ja se on helppo irrottaa profiilista ilman liimajäämiä.

Liukuovien vaakaprofiilit





Vaakaprofiilit teräs

Yläliukukisko 2-ratainen

	Materiaali-tiedot	Pituus (mm)	Paino (kg/kpl)	Paino (g/jm)	Kpl / pakkaus	Pakkauspaino (kg)
	Galvanoitu sinkkipäällysteinen teräs	5000	4,17	833	6	25,0
	Muut tiedot					

Alaliukukisko 2-ratainen

	Materiaali-tiedot	Pituus (mm)	Paino (kg/kpl)	Paino (g/jm)	Kpl / pakkaus	Pakkauspaino (kg)
	Galvanoitu sinkkipäällysteinen teräs	5000	1,5	300	10	15,0
	Muut tiedot					

H-jakolista

	Materiaali-tiedot	Pituus (mm)	Paino (kg/kpl)	Paino (g/jm)	Kpl / pakkaus	Pakkauspaino (kg)
	Galvanoitu sinkkipäällysteinen teräs	2400	1,0	417	20	20,0
	Muut tiedot					

Ylä- ja alavaakaprofiili

	Materiaali-tiedot	Pituus (mm)	Paino (kg/kpl)	Paino (g/jm)	Kpl / pakkaus	Pakkauspaino (kg)
	Galvanoitu sinkkipäällysteinen teräs	2400	0,5	214	20	10,0
	Muut tiedot					



Vaakaprofiilit alumiini

Yläliukukisko 2-ratainen

	Materiaali-tiedot	Pituus (mm)	Paino (kg/kpl)	Paino (g/jm)	Kpl / pakkaus	Pakkauspaino (kg)
	Alumiini	5000	4,58	916	6	22,9
	Muut tiedot					
 Alumiini Valkea Shampanja Musta						

Alaliukukisko 2-ratainen

	Materiaali-tiedot	Pituus (mm)	Paino (kg/kpl)	Paino (g/jm)	Kpl / pakkaus	Pakkauspaino (kg)
	Alumiini	5000	1,625	325	12	19,5
	Muut tiedot					
 Alumiini Valkea Shampanja Musta						

Yläliukukisko 1-ratainen

	Materiaali-tiedot	Pituus (mm)	Paino (kg/kpl)	Paino (g/jm)	Kpl / pakkaus	Pakkauspaino (kg)
	Alumiini	5000	1,96	392	8	15,7
	Muut tiedot					
 Alumiini Valkea Shampanja Musta						

Alaliukukisko 1-ratainen

	Materiaali-tiedot	Pituus (mm)	Paino (kg/kpl)	Paino (g/jm)	Kpl / pakkaus	Pakkauspaino (kg)
	Alumiini	5000	0,78	155	20	15,6
	Muut tiedot					
 Alumiini Valkea Shampanja Musta						



Vaakaprofiilit alumiini

I-jakolista A101, A102, A103, A104

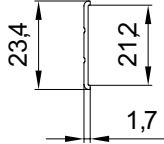
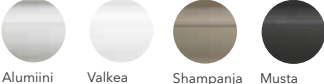
	Materiaali-tiedot	Pituus (mm)	Paino (kg/kpl)	Paino (g/jm)	Kpl / pakkaus	Pakkauspaino (kg)
	Alumiini	5000	0,56	112	20	11,2
	Muut tiedot					
						



Alavaakakisko A101, A102, A103, A104

	Materiaali-tiedot	Pituus (mm)	Paino (kg/kpl)	Paino (g/jm)	Kpl / pakkaus	Pakkauspaino (kg)
	Alumiini	5000	2,38	476	10	23,80
	Muut tiedot					
						

Ylävaakakisko, A101, A102, A103, A104

	Materiaali-tiedot	Pituus (mm)	Paino (kg/kpl)	Paino (g/jm)	Kpl / pakkaus	Pakkauspaino (kg)
	Alumiini	5000	1,13	226	20	22,6
	Muut tiedot					
						

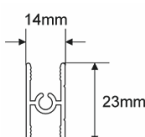
H-jakolista, A101, A102, A103, A104

	Materiaali-tiedot	Pituus (mm)	Paino (kg/kpl)	Paino (g/jm)	Kpl / pakkaus	Pakkauspaino (kg)
	Alumiini	5000	1,14	228	20	22,8
	Muut tiedot					
						



Vaakaprofiilit alumiini

I-jakolista A101, A102, A103, A104

	Materiaali-tiedot	Pituus (mm)	Paino (kg/kpl)	Paino (g/jm)	Kpl / pakkaus	Pakkauspaino (kg)
	Alumiini	5000	0,56	112	20	11,2
	Muut tiedot					
	Alumiini	Valkea	Harjattu alu.	Shampanja	Musta	

Alavaakakisko A101, A102, A103, A104

	Materiaali-tiedot	Pituus (mm)	Paino (kg/kpl)	Paino (g/jm)	Kpl / pakkaus	Pakkauspaino (kg)
	Alumiini	5000	2,38	476	10	23,80
	Muut tiedot					
	Alumiini	Valkea	Harjattu alu.	Shampanja	Musta	

Ylävaakakisko, A101, A102, A103, A104

	Materiaali-tiedot	Pituus (mm)	Paino (kg/kpl)	Paino (g/jm)	Kpl / pakkaus	Pakkauspaino (kg)
	Alumiini	5000	1,13	226	20	22,6
	Muut tiedot					
	Alumiini	Valkea	Harjattu alu.	Shampanja	Musta	



Vaakaprofiilit alumiini

Yläkantoinen liukukisko , A103, A104

	Materiaali-tiedot	Pituus (mm)	Paino (kg/kpl)	Paino (g/jm)	Kpl / pakkaus	Pakkauspaino (kg)
	Alumiini	5000	3,05	610	8	24,4
	Muut tiedot					
Pinta on käsittelemätön kirkas alumiini.						

Yläkantaisen liukukiskon peitelevy, A103, A104

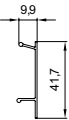
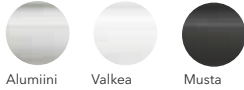
	Materiaali-tiedot	Pituus (mm)	Paino (kg/kpl)	Paino (g/jm)	Kpl / pakkaus	Pakkauspaino (kg)
	Alumiini	5000	0,99	198	20	19,8
	Muut tiedot					
						

Miniroller liukuovet lasi- ja levypinnoin



MINIROLLER lasiliukuovet

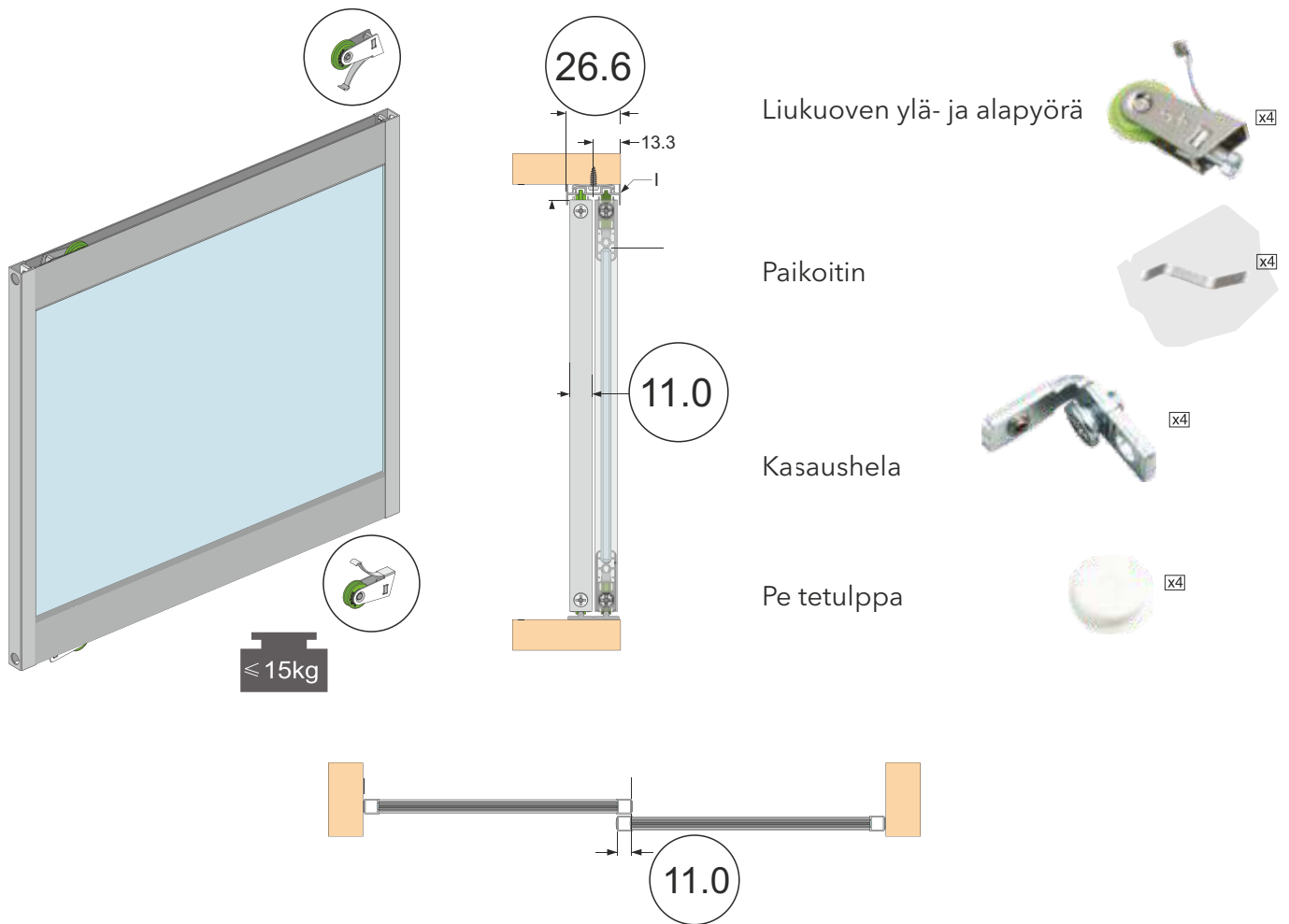

Liukuoven vaakakisko
ylös ja alas

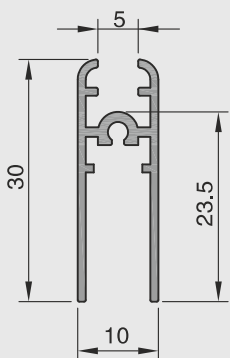

Liukuoven yläliukukisko

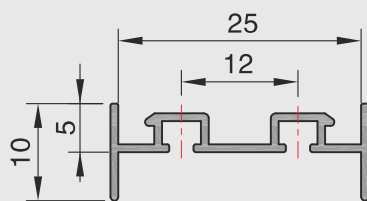

Liukuovan alaliukukisko

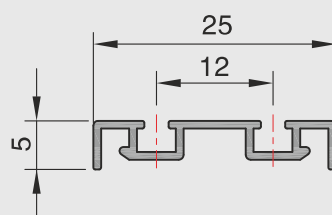

Liukuoven pystyprofiili

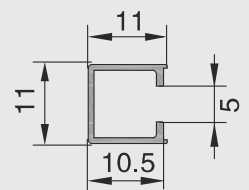

Miniroller liukuovet vievät tilaa syvyydessä todella vähän.

Oven paksuus on vain 11mm ja tilaa ovipari vie syvyydessä vajaan 27mm. Ovilimitys on vain 11 mm joten ovi avattaessa tila on käytössä lähes maksimissaan. Kaikissa oven pyörissä on hypynestimet joten ne pysyvät hyvin paikoillaan. Oven säätövara on +/-2mm.

Liukuovet eivät ole jaettavissa jakolistoin vaan pintamateriaali on aina koko ovesa sama.

MINIROLLER levyliukuovet

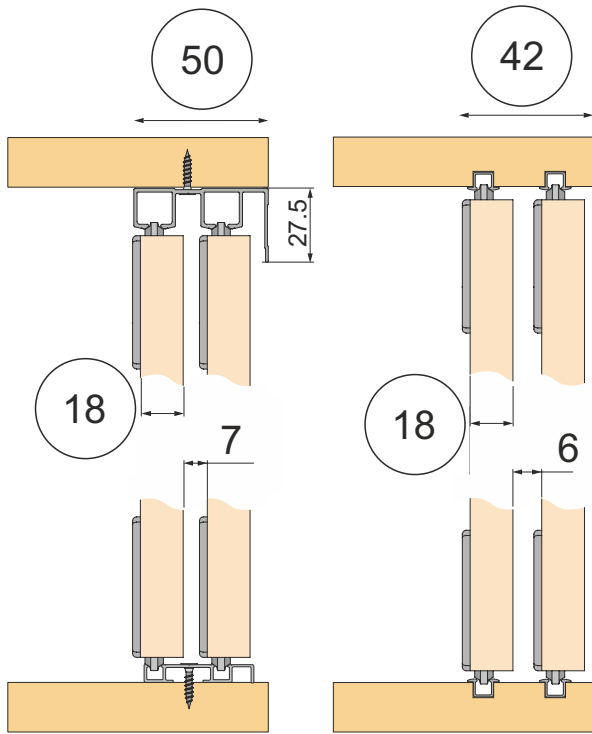

Liukuoven pyörä, ylös ja alas

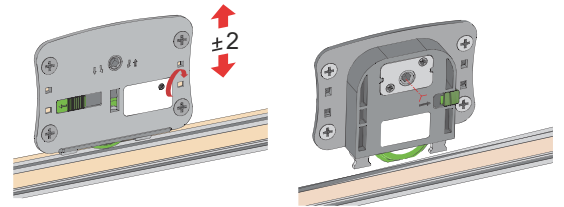

Liukuoven hidastin sekä liukuoven paikoitin

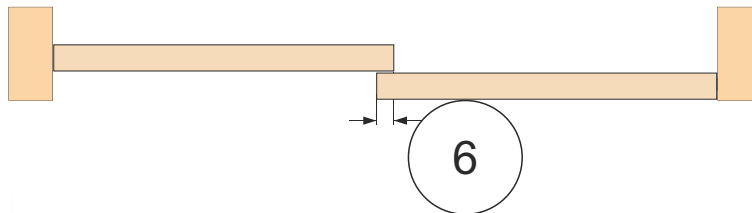
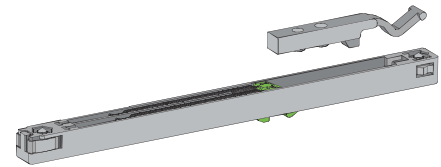

Liukuoven yläliukukisko pinta-asennettava

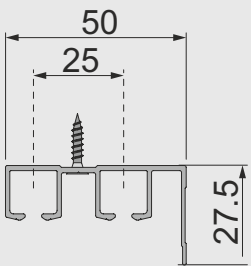

Liukuoven alaliukukisko pinta-asennettava

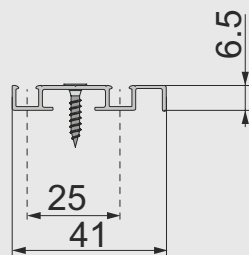

Liukuoven ylä- ja alaliukukisko upotettava

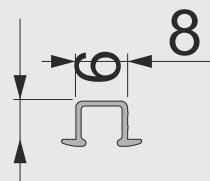

Liukuoven yläliukukisko upotettava, hidastimelle

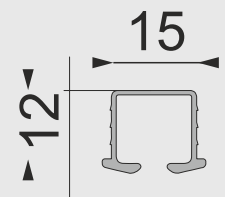

Miniroller liukuovet vievät tilaa syvyydessä todella vähän.

Oven paksuus on vain 18mm ja tilaa ovipari vie syvyydessä pintaan asennettavilla liukukiskoilla 50mm ja upotettavilla liukukiskoilla 42mm. Ovilimitys on vain 6mm.

Kaikissa oven pyörissä on hypynestimet joten ne pysyvät hyvin paikoillaan. Oven säätövara on +/-2mm. Liukuovet eivät ole jaettavissa jakolistoin vaan pintamateriaali on aina koko ovesa sama.

Omassa tuotannossamme valmistamme Miniroller levyovia 18mm levystä samoissa sävyissä säilytysjärjestelmän sävyjen kanssa





Teräskehäisen liukuoven rakenne

S200 ja S300

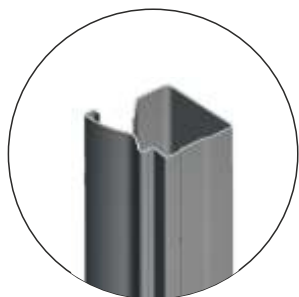

S200

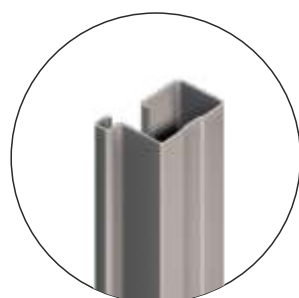

S300

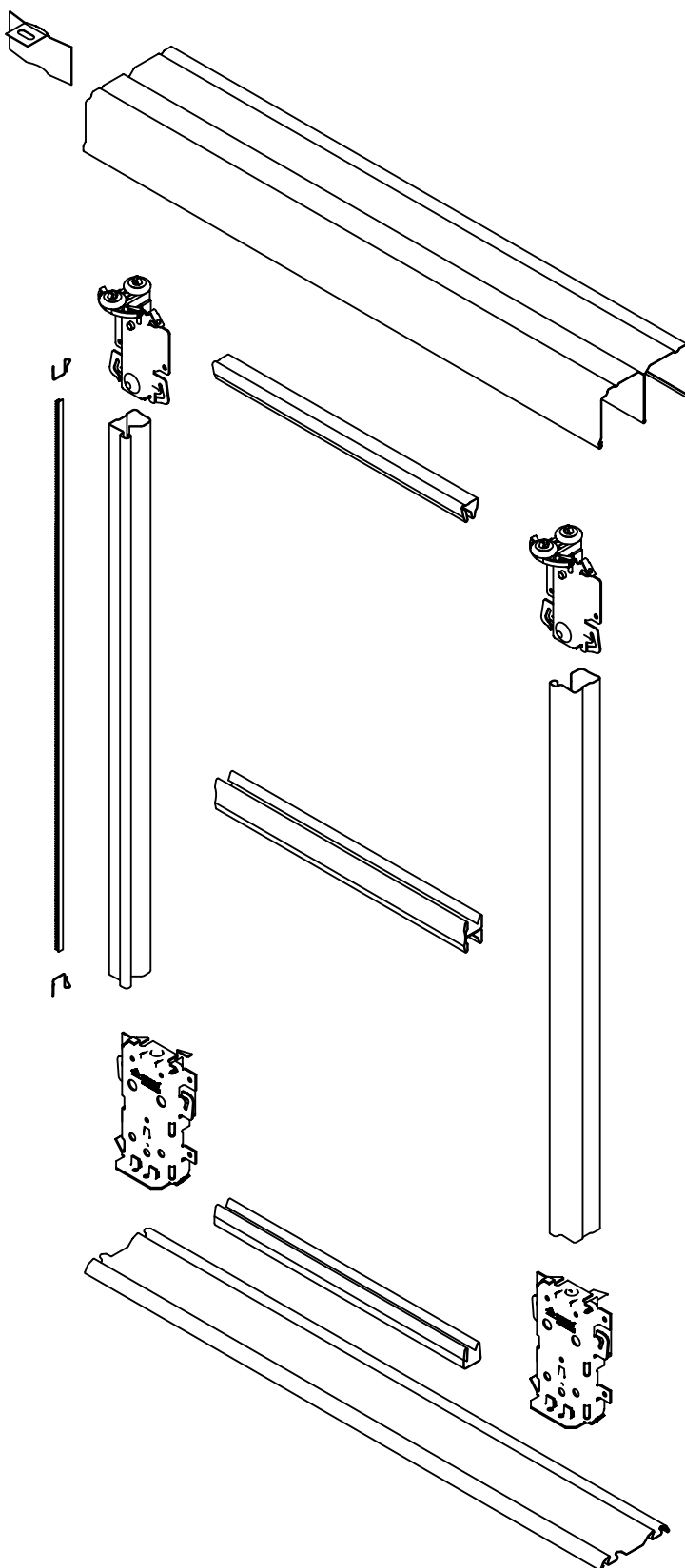

Alumiinikehäisen liukuoven rakenne

A100, A101, A102, A104

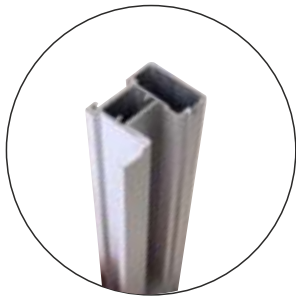

A100



A101

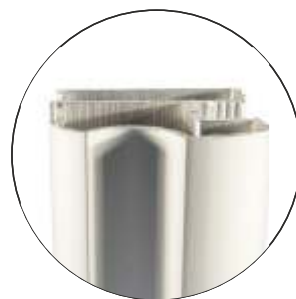

A102



A104

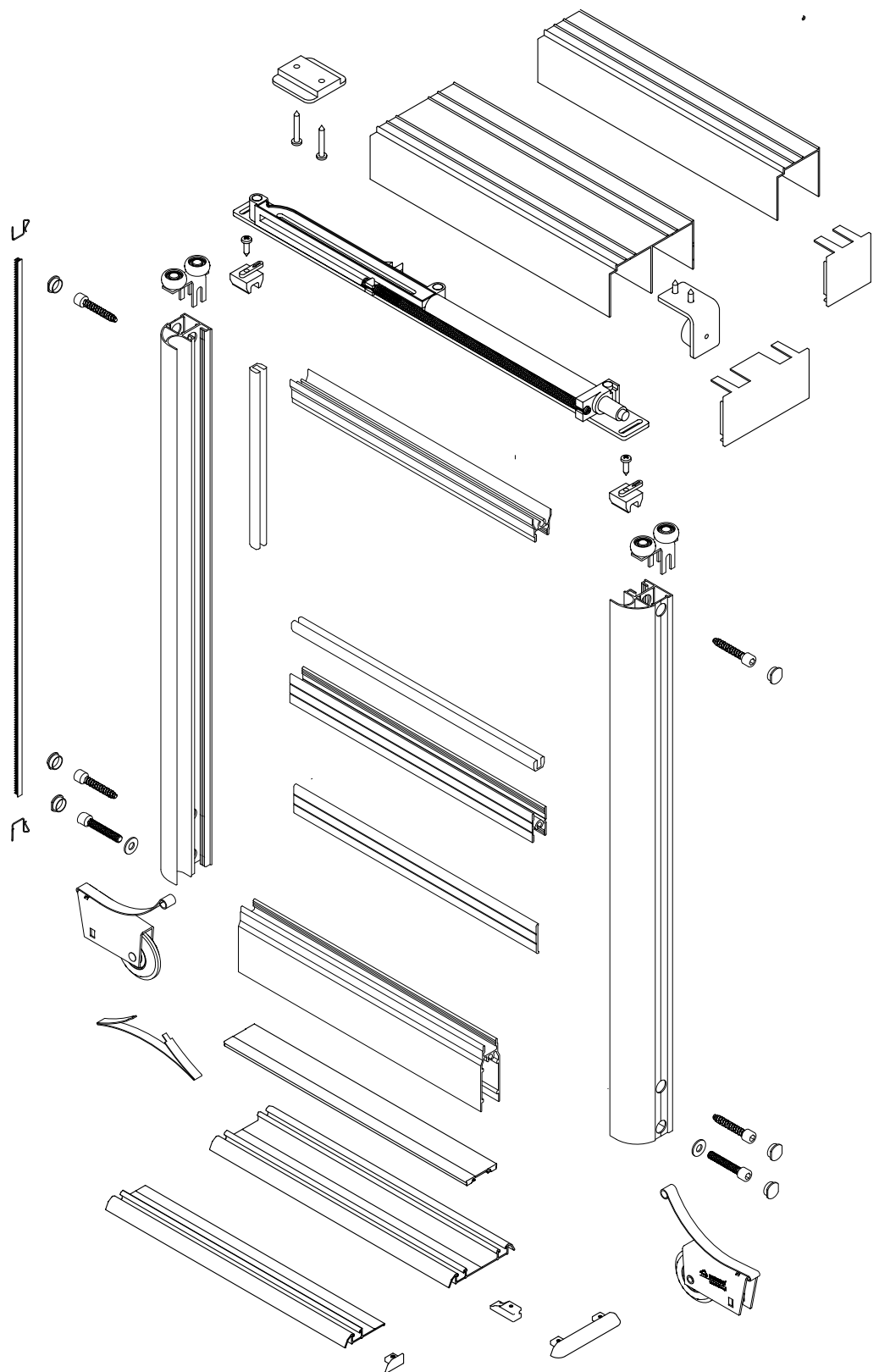

Alumiinikehäisen tilanjakoliukuoven rakenne

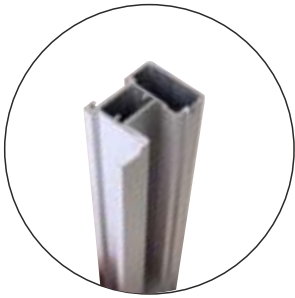

A100



A104

Yläkantoinen tilanjako liukuovi

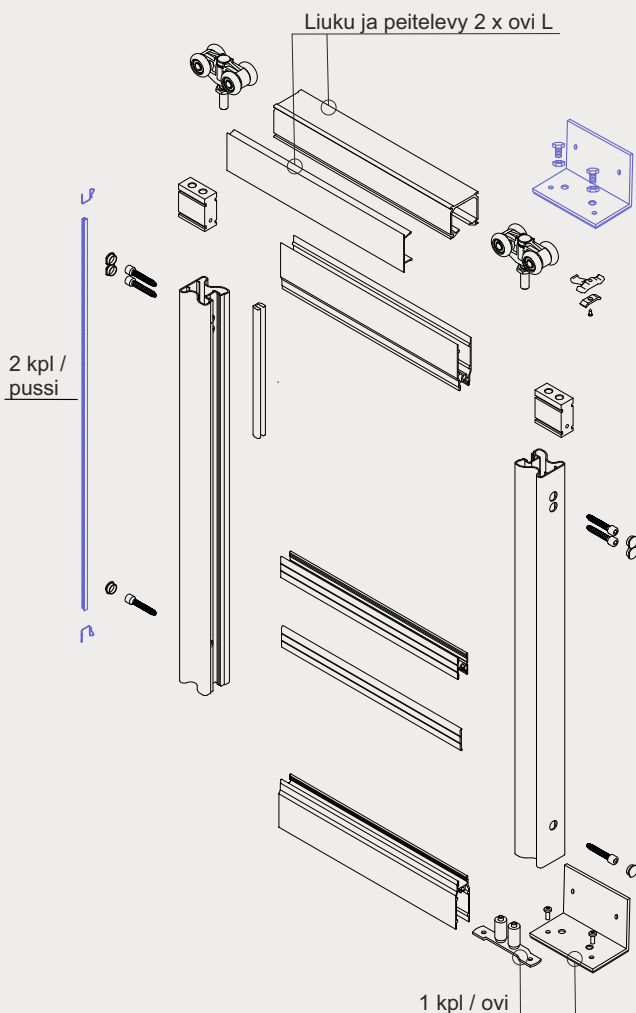

Alakantoinen tilanjako liukuovi

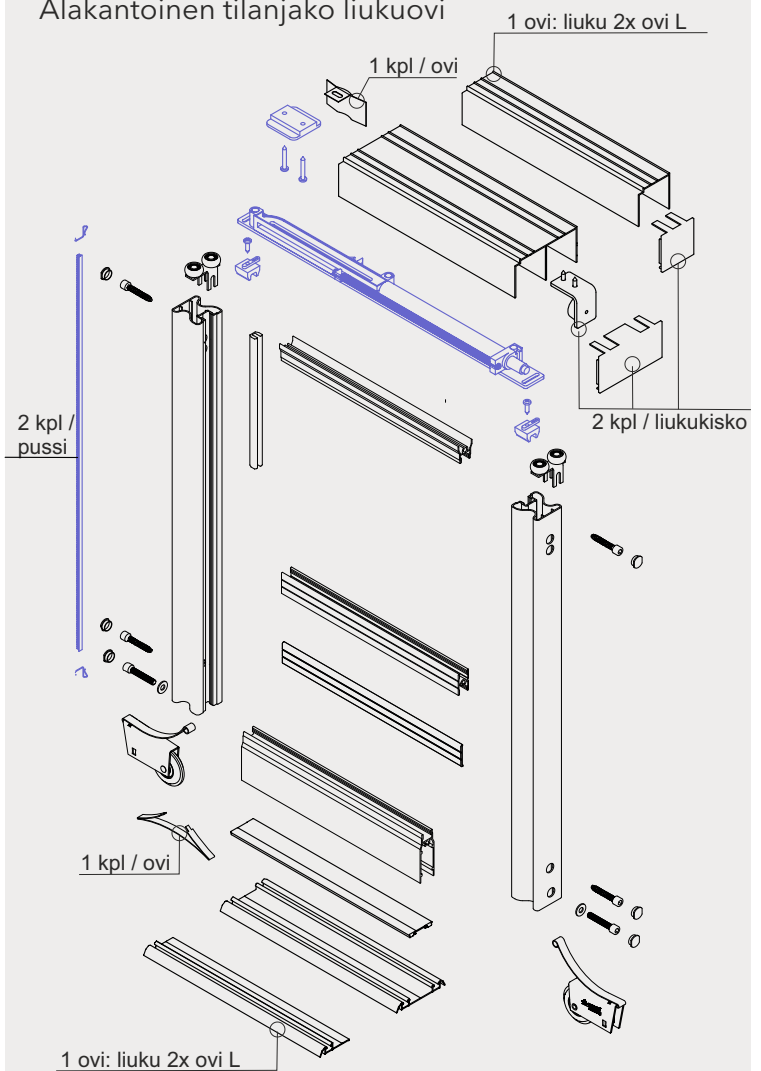

Liukuoven hidastin, vaimennusnauhat ja yläkantaisen profiilin seinäkiinnike ovat lisätarvikkeita ja saatavissa tilauksesta.

Muut tuotteet sisältyvät hintaan.

Liukuovien lisätarvikkeet



Teräskehäisten liukuovien lisätarvikkeet



Harjanauha

	Materiaali- tiedot	Pituus (m)	Paino (kg/kpl)	Paino (g/jm)	Kpl / pakkaus	Pakkauspaino (kg)
	Muovi	350	3,05	8,7	4 rll	12,2
	Muut tiedot					
Liimallinen harjanauha, värit valkea ja harmaa Vaimentaa liukuoven seinään törmäämis- ääntä ovea suljettaessa seinää vasten.						

Ovipaikoitin

	Materiaali- tiedot	Paino (g/kpl)	Kpl / pakkaus	Pakkauspaino (kg)
	Galvanoitu sinkkipääl- lysteinen teräs	9,2	2000	18,5
	Muut tiedot			
Ruuvataan yläliukukiskon läpi kattoon kiinni. Yläpyörä asettuu paikoittimen hahloon ja ovi pysyy paikallaan.				

Teräслиukuoven yläpyörä

	Materiaali- tiedot	Paino (g/kpl)	Kpl / pakkaus	Pakkauspaino (kg)
	Teräs ja muovi	55	100	5,5
	Muut tiedot			
Yläohjainpyörät kuulalaakeroitu. Pyörän takuu 7 vuotta.				

Teräслиukuovien alapyörä

	Materiaali- tiedot	Paino (g/kpl)	Kpl / pakkaus	Pakkauspaino (kg)
	Teräs ja muovi	121	100	12,1
	Muut tiedot			
Pyörä kuulalaakeroitu, säätövara 0-32 mm. Painonkesto 30 kg / pyörä. 50 000 avausta. Pyörän takuu 7 vuotta.				



Teräskehäisten liukuovien lisätarvikkeet

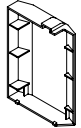

Teräslukuoven pyörän peitelevy

	Materiaali- tiedot	Paino (g/kpl)	Kpl / pakkaus
	Muovi	18	1
	Muut tiedot		
Teräslukuovien pyörien peitelevy. Väri vaaleanharmaa. Saatavuus niin kauan kuin tavaraa riittää.			

Teräslukuoven hidastin

	Materiaali- tiedot	Pituus (mm)	Paino (g/kpl)	Kpl / pakkaus
	Muovi, teräs	361	90	1
	Muut tiedot			
Hidastin teräskehäisiin liukuoviin. Hidastin on sama kuin alumiinikehäisissä mutta tarvitsee omat kiinnitysadapterit. Muista käsisyys				



Lisätarvikkeet alumiiniliukuoviin

Alaliukukiskon päätykappale 2-rataiselle kiskolle

	Materiaali-tiedot	Mitat (mm)	Paino (g/kpl)	Kpl / pakkaus	Pakkauspaino (kg)
	Muovi	L63,2 K7,5 S15,7	4	20	0,08
	Muut tiedot				
	Tuotteen asentamiseen tarvittavat 1,5 mm kuusiokoloavaimen. Väri harmaa. Sopivuus A100 ja A200 sarjoihin.				

Alaliukukiskon päätykappale 1-rataiselle kiskolle

	Materiaali-tiedot	Mitat (mm)	Paino (g/kpl)	Kpl / pakkaus	Pakkauspaino (kg)
	Muovi	L16,5 K7,8 S9,2	0,6	100	0,06
	Muut tiedot				
	Tuotteen asentamiseen tarvittavat 1,5 mm kuusiokoloavaimen. Huomioi kätsisyys Väri harmaa, sopivuus A100 ja A200 sarjoihin.				

Liukuoven pysäytin yläliukukiskolle

	Materiaali-tiedot	Mitat (mm)	Paino (g/kpl)	Kpl / pakkaus	Pakkauspaino (kg)
	Teräs, kumi	L25,0 K35,0 S35,0	40	1	0,04
	Muut tiedot				
	Tuotteen asentamiseen tarvittavat 1,5 mm kuusiokoloavaimen. Väri harmaa. Sopivuus A100/A200 sekä S200 ja S300.				

Liukuoven paikoitin alaliukuun

	Materiaali-tiedot	Mitat (mm)	Paino (g/kpl)	Kpl / pakkaus	Pakkauspaino (kg)
	Galvanoitu sinkkipäällysteinen teräs	L25,0 S6,5	6	2000	1,2
	Muut tiedot				
	Väri teräs. Sopivuus A100 ja A200 sarjoihin. Liu'utetaan alaliukukiskoon sen päästä. Ei sovi käytettäväksi hidastimen kanssa.				



Lisätarvikkeet alumiiniliukuoviin

Yläliukukiskon päätykappale 2-rataiselle kiskolle

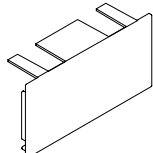
	Materiaali-tiedot	Mitat (mm)	Paino (g/kpl)	Kpl / pakkaus	Pakkauspaino (kg)
	Muovi	L81,0 K41,0 S22,0	10	20	0,2
	Muut tiedot				
Väri harmaa. sopivuus A100 ja A200 sarjoihin.					

Yläliukukiskon päätykappale 1-rataiselle kiskolle

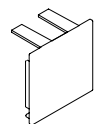
	Materiaali-tiedot	Mitat (mm)	Paino (g/kpl)	Kpl / pakkaus	Pakkauspaino (kg)
	Muovi	L41,0 K41,0 S22,0	4	20	0,08
	Muut tiedot				
Väri harmaa. sopivuus A100 ja A200 sarjoihin.					

Liukuoven hidastin alumiinikehäisiin liukuoviin

	Materiaali-tiedot	Pituus (mm)	Paino (g/kpl)	Kpl / pakkaus
	Muovi/teräs	361	90	1
	Muut tiedot			
Hidastin alumiinikehäisiin liukuoviin. kaksi vaihtoehtoa, oville 5-15kg ja 15-30kg.				

Liukuoven hidastin, keskittää keskelle molemmista suunnista

	Materiaali-tiedot	Pituus (m)	Paino	Kpl / pakkaus
	Muovi/teräs	570	150g	1 kpl
	Muut tiedot			
Hidastin alumiinikehäisiin liukuoviin. Oven paino 10-40kg Oven minimileveys 950mm.				



Lisätarvikkeet alumiiniliukuoviin

Liukuoven paikoitin yläliukuun

	Materiaali-tiedot	Mitat (mm)	Paino (g/kpl)		Kpl / pakkaus	Pakkauspaino (kg)
	Galvanoitu sinkkipäällysteinen teräs	L56,5 K32,3 S21,3	9,2		2000	18,5
	Muut tiedot					
Asennetaan yläliukukiskon keskimmäistä pystysivua vasten, kiinnitetään ruuvilla yläliukukiskon läpi kattoon.						

Harjanauha liukuoven päättyyn

	Materiaali-tiedot	Pituus (jm)	Paino (kg/kpl)	Paino (g/jm)	Kpl / pakkaus	Pakkauspaino (kg)
	Muovi	350	3,05	8,7	4 rll	12,2
	Muut tiedot					
Liimallinen harjanauha, värit valkea ja harmaa Vaimentaa liukuoven kolauksen ovea suljettaessa seinää vasten.						

Liukuoven pyöräsetti, epäsymmetrinen, A101

	Materiaali-tiedot	Mitat (mm)	Paino (kg/kpl)		Kpl / pakkaus	Pakkauspaino (kg)
	Teräs, nailon, muovi	yp 38x18 ap 51x74	305		80 settiä	24,4
	Muut tiedot					
Sekä kantavat alapyörät että yläohainpyörät ovat kuulalaakeroituja. Alaoyörän painon kesto on 80 kg / setti ja takuu 10 vuotta.						

Liukuoven pyöräsetti, symmetrinen, A102, A103, A104

	Materiaali-tiedot	Pituus (mm)	Paino (kg/kpl)		Kpl / pakkaus	Pakkauspaino (kg)
	Teräs, nailon, muovi	yp 38x18 ap 51x74	305		80 settiä	24,4
	Muut tiedot					
Sekä kantavat alapyörät että yläohainpyörät ovat kuulalaakeroituja. Pyörän painonkesto on 80 kg / setti ja takuu 10 vuotta.						

Lisätarvikkeet alumiiniliukuoviin



Alumiiniliukuoven pyöräsetti Minimal, A200

	Materiaali-tiedot	Mitat (mm)	Paino (kg/kpl)	Kpl / pakkaus	Pakkauspaino (kg)
	Teräs, nailon, muovi	yp 38x18 ap 51x74	305	80 settiä	24,4
	Muut tiedot				
Sekä kantavat alapyörät että yläohainpyörät ovat kuulalaakeroituja. Pyörän painonkesto on 80 kg / setti ja takuu 10 vuotta.					

Tiivistenauha 4/10 mm

	Materiaali-tiedot	Pituus (mm)	Paino (kg/kpl)	Kpl / pakkaus	Pakkauspaino (kg)
	Kumi		10,6	2	21,2
	Muut tiedot				
Nauha on väriltään kirkas. Elastinen nauha on tarkoitettu peilin asentamiseen liukuovi-profiliin					

Tiivistenauha 6/10 mm ja 8/10 mm



	Materiaali-tiedot	Pituus (mm)	Paino (kg/kpl)	Kpl / pakkaus	Pakkauspaino (kg)
	Kumi		10,6	2	21,2
	Muut tiedot				
Nauha on väriltään kirkas. Elastinen nauha sopii 6 ja 8 mm pakusjen pintamateriaalien asentamiseen oveen.					

A200-sarjan liukuoven vedin



	Materiaali-tiedot	Mitat (mm)	Paino (g/kpl)	Kpl / pakkaus	Pakkauspaino (kg)
	Alumiini	P 107,5 K 39,8	39	1	
	Muut tiedot				
Väri anodisoitu alumiini. Sopii käytettäväksi vain A200-sarjan H-jakolistan kanssa.					

Lisätarvikkeet alumiiniliukuoviin

Peitetulppa

	Materiaali-tiedot		Paino (g/kpl)	Kpl / pakkaus	Pakkauspaino (kg)
	Muovi		0,3	100	0,03
	Muut tiedot				
Kirkas peitetulppa alumiiniliukuoven profiili-reikiin.					

Harjanauhan pidike

	Materiaali-tiedot		Paino (g/kpl)	Kpl / pakkaus	Pakkauspaino (kg)
	Muovi		0,8	100	0,08
	Muut tiedot				
Pidike on tarkoitettu pitämään harjanauhan liukuoven ylä- ja alapäässä estäen nauhan kiertymisen irti ovesta.					

Kaksipuoleinen teippi 19 mm

	Materiaali-tiedot		Pituus (m)	Paino (g/kpl)	Paino (g/jm)	Kpl / pakkaus	Pakkauspaino (kg)
	Muovi ja liima-aine		25	170	6,8	1	0,17
	Muut tiedot						
Teipin paksuus 0,8 mm. Sopii mm alaliukukiskon kiinnitykseen lattiaan sekä I-jakolistan kiinnitykseen liukuoven pintaan							

Kasaus- ja säätöruuvit

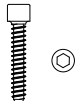
	Materiaali-tiedot		Pituus (mm)	Paino (g/kpl)	Paino (g/jm)	Kpl / pakkaus	Pakkauspaino (kg)
	Teräs		4.8x25	3,5		100	0,350
	Muut tiedot						
Meiltä saat myös kaikki liukuovien kasauksessa käytettävät ruuvit. Kysy meiltä lisää.							

Yläkantoisen liukuoven pyöräsetti

	Materiaali- tiedot	Paino (g/kpl)	Kpl / pakkaus
	Teräs ja muovi	248	1
	Muut tiedot		
Sisältää 2 kpl yläkantoisia pyöriä, kantavuus 60 kg / pyörä sekä kaksi profiilikiinnikettä sekä alaohjaintapin lattiaan.			





Kirkas peili



Harmaa peili



Pronssi peili



Puhdas valkea lasi



Lumi, Satiini (valkea lasi)



Harmaa lasi



Musta lasi

Peili- ja lasipinnat

Peili- ja lasipintojen pakuus on aina 4 mm ja kun lasi on ovesa on se aina koko mitaltaan turvakalvotettu BSEN sertifioidulla turvakalvolla. Kaikkien lasiainhioiden maksimikoko varastossamme on 2550x3210mm. Valmiin lasiliukuoven paino on noin 10 kg / m². Kun lasipinta laitetaan tilanjako-oveen, tulee molempiin suuntiin sama lasipinta eli lasipintoja käytetään 2kpl jolloin oven paino on noin 20 kg/m²

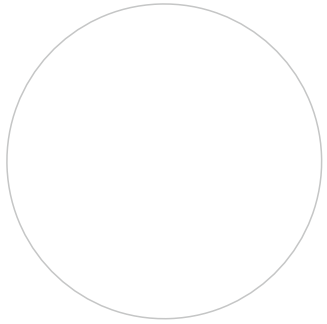

Valkea

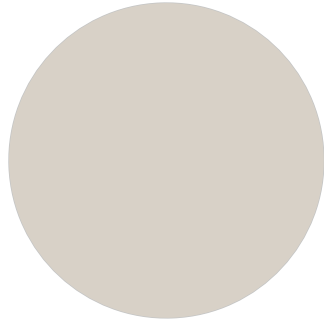

Cashmere



Vaalea grafiitti

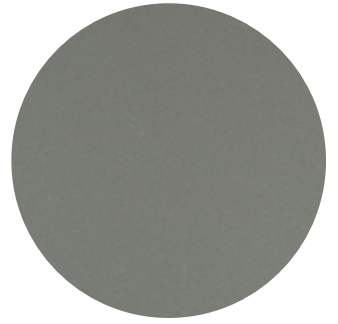

Grafiitti

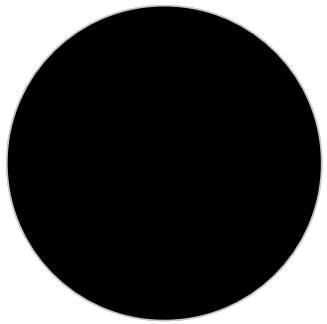

Musta



Saarni tuhka



Tolstoi tammi



Madura tammi



Valkea line



Musta line

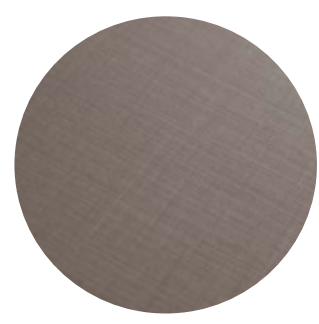

Comfort Penelope



Surf grafiitti

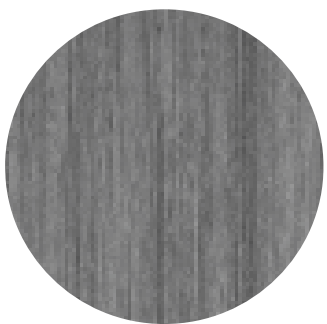

Antrasiitti Line

Levyпиннат:

Paksuus 10mm, aihiolevykoot 1830x2750mm ja 2080x2800mm kuosista riippuen. Kuvio levyпиннатmateriaaleissa on oletusarvoisesti pystyssä. Saat tuotteet tilattuna myös vaakaan. Huomioi että levyaihiokoosta johtuen liukuoven pintaa ei ole mahdollista saada kokonaan vaakaan ilman että oveen lisätään jakolista. Poikkeuksena Surf grafiitti -levy jonka kuvio on oletusarvoisesti vaakaan. Levyпиннатamme ovat Surf Grafiittia lukuun ottamatta molemmin puolin samoin pinnoitettuja joten kaikkia näitä pintoja voi käyttää tilanjakoliukuovissa. Valmiin liukuoven paino on n. 7 kg/m².

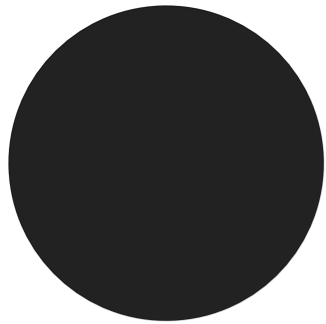

Satiini musta

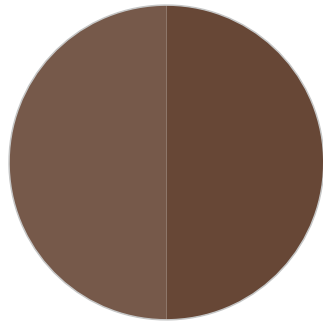

Kahvi, RGB 103,71,54

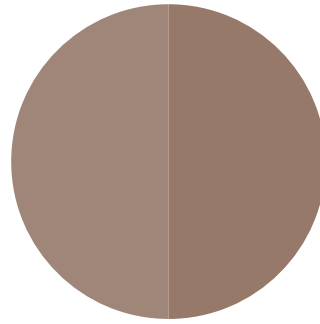

Mokka, RGB 150,121,105

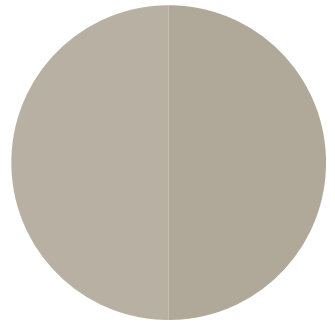

Greige, RGB 176,169,153

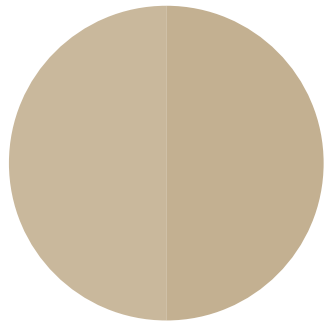

Khaki, RGB 195,176,145

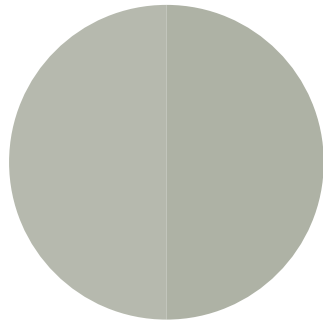

Agate harmaa, RGB 174,178,165

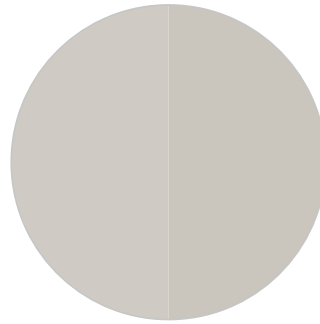

Telegray, RGB 202,197,189

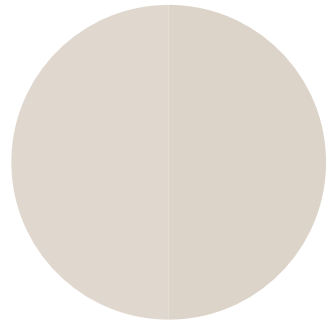

Kerma, RGB 221,212,201

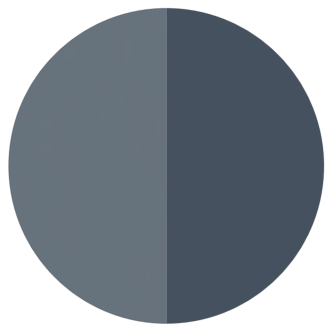

Denim, RGB 69, 81, 95

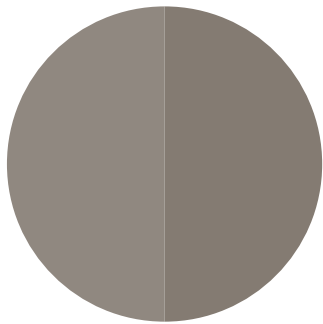

Konttinen, RGB 132, 123, 114

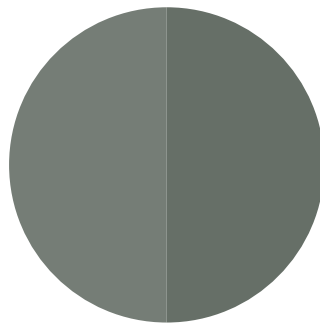

Savunvihreä, RGB 102,111,103

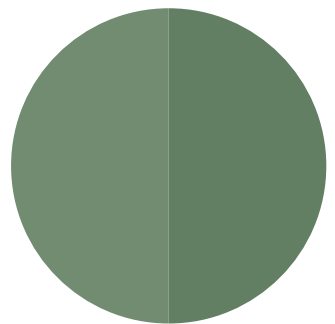

Havunvihreä, RGB 98,127,99

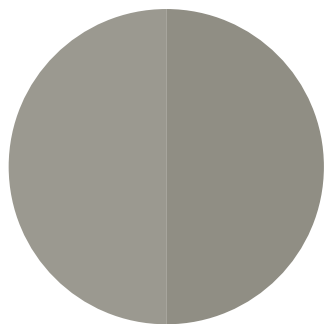

Savi, RGB 144, 142, 132

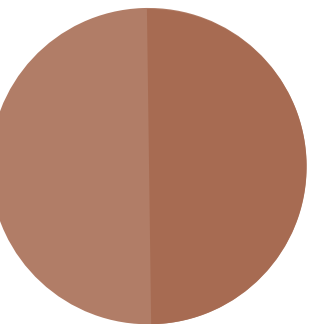

Syvä Sahara, RGB 166, 106, 80

Tulostetut lasipinnat

Lasipintojen pakuus on 4 mm ja kun lasi on se koko mitaltaan turvakalvotettu BSEN-sertifioidulla turvakalvolla. Väriin tai kuvion tulostus toteutetaan lasin taakse ja tulostusvärin kestävyys on erinomainen.

Koska värien digitaalinen toistaminen aitoon väriin verrattuna on lähes mahdotonta toimitamme tilaajalle lasimallipalan tilatusta väristä jotta tilaaja voi varmistua että värisävy on haluttu. Sama koskee myös tilattuja erikoissävyjä.

Pintamateriaalit, levyt



satiini kirkas

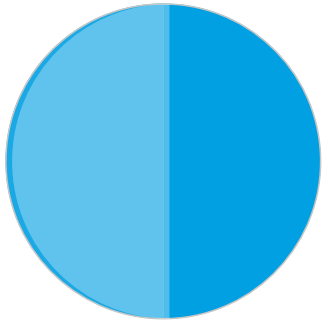

Syaani
satiini kirkas

satiini kirkas

satiini kirkas

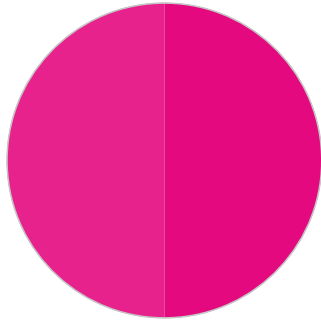

Magenta

satiini kirkas

satiini kirkas

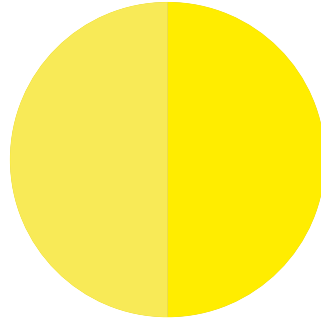

Keltainen

satiini kirkas

satiini kirkas



Pikku koira

satiini kirkas



Dinot



Pikku kissa



Nallet



Söpö koira



Purppura kukka



Kukka ja sydän



Punainen kukka



Söpö kissa



Valkea Love



Kaakelisydän



Tumma Love



Sydämet

Pintamateriaalit ja välitilalasisit



satiini kirkas



Harmaa lohkokivi

satiini kirkas



Harmaa ruutukivi

satiini kirkas



Kallioseinä



Metallilevyt

satiini kirkas



Musta tammi

satiini kirkas



Palapähkinä

satiini kirkas



Saarni viilu

satiini kirkas

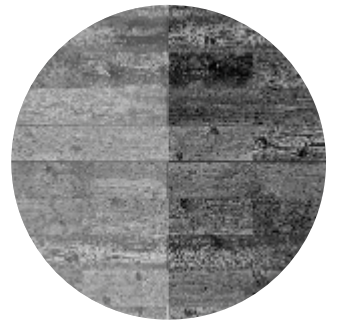

Tuhkattu tammi

satiini kirkas



Harjattu alumiini

satiini kirkas



Ruoste

satiini kirkas

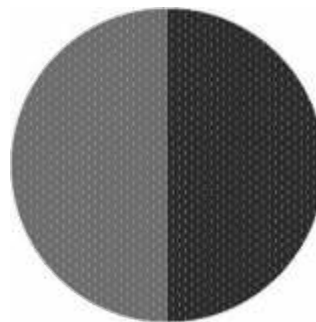

hiilikuitu

satiini kirkas



Tumma kukka

satiini kirkas



Versova

satiini kirkas



Oksisto



Oksat



3D ympyrät



3D vinoneliöt

3D Ympyrät



Soikiot mustalla

3D Vinoneliöt



Soikiot valkealla



Viivat mustalla



Viivat harmaalla



Mikähän nimeksi?

Kaikki värit, kuviot, grafiikka ja kuvat

Me voimme toteuttaa liukuovien pintamateriaalin haluamallasi värillä tai kuvalla. Toimita meille värin tiedot esimerkiksi CMYK-tiedoin tai vaikka Tikkurilan värikartan värin nimellä.

Tilattuasi tuotteet toimitamme mallipalan tarkistettavaksi jotta tiedät millaisen värin olet tilaamassa.

Tämä siitä syystä että väri toistuu lasin läpi eri tavalla kuin mitä se on esimerkiksi maalatussa seinässä.

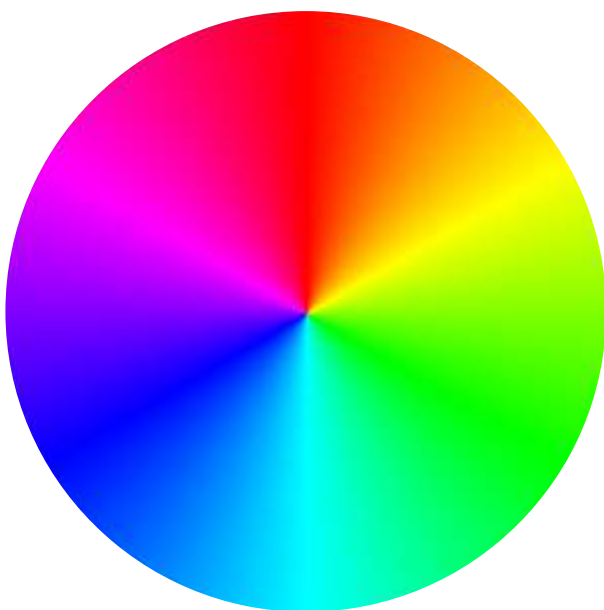

Säilytysjärjestelmä TILAdesign



Tila säilytysjärjestelmä

Säilytysjärjestelmän tuoterakenne



Kaikkien runko-osien paksuus on 18mm

Helppokäyttöisen suunnitteluohjelmamme avulla toteutat haluamasi komeron ja toimitamme sen juuri sellaisena kuin se on suunniteltu.

Vaatetangot valaistuksella tai ilman

Taustan paksuus 4mm, 10mm tai 18mm

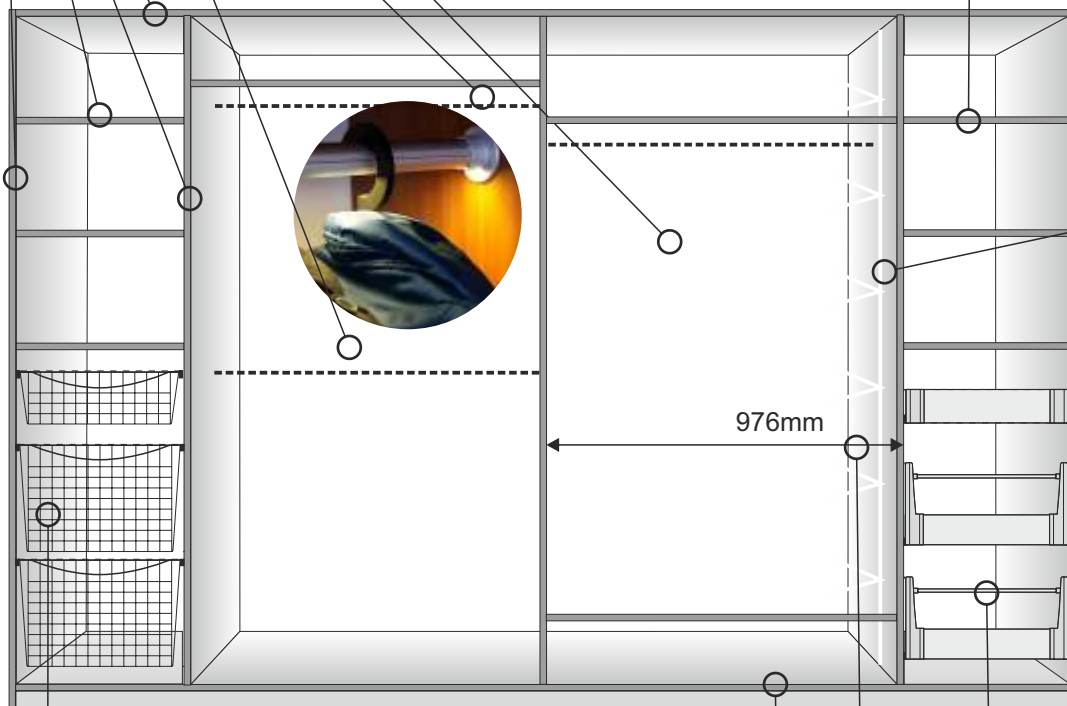

Kuulalaakeroidut liukukiskot ja laaja valikoima

Saat rungon meiltä joko pohjalevyllä tai ilman tai 55mm korkealla säädettävällä sokkelilla. Säätosokkelin voi tilata joko osina tai sokkelikehikko valmiiksi kasattuna.

Valmistamme tuotteemme erittäin mittatarkasti ja toimitamme jokaisen toimituksen mukana tarkat mittakuvat joiden avulla asentaminen on helppoa.

Kaikki hyllyt kiinnittyvät sivuihin sitovilla hyllynkannakkeilla jolloin rungosta tulee todella tukeva. Runko asennetaan suoraan paikalleen jolloin sitä ei tarvitse siirtää lattiaa myöten paikalleen.



Ainutlaatuiset valaistusratkaisut

Hidastinlaatikot joustavasti millin välein 300-1200 mm matalana ja korkeana teräsetusarjalaatikkona ja levyetusarjalaatikkona korkeus 226mm.

Laatikoiden ja korien lisäksi löydät meiltä runsaasti erilaisia lisätarviketta joilla teet komerosta entistä toimivamman.

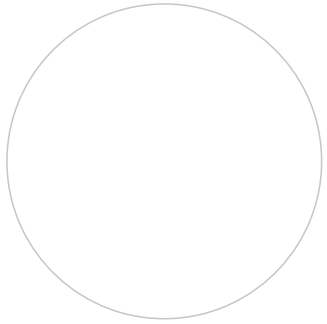

Valkea

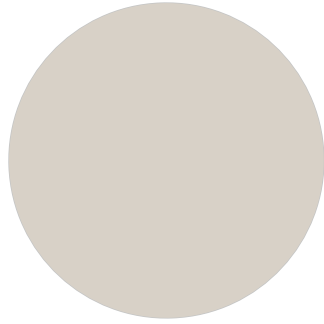

Cashmere



Vaalea grafiitti

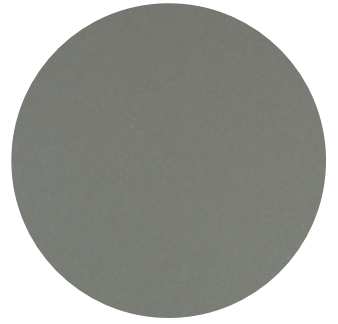

Grafiitti

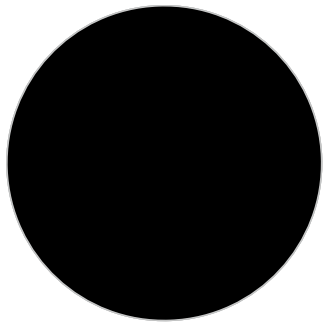

Musta



Saarni tuhka



Tolstoi tammi



Madura tammi



Valkea line

Levyпиннат:

Paksuus 18mm, aihiolevykoot värillisissä levyissä 1830x2750mm ja valkoisessa 2080x2800mm. runko-osat valmistetaan mittatarkasti ja toimitus sisältää kaikki asennuksessa tarvittavat helat ja asennusohjeet.

Laaja lisätarvikevalikoima takaa että saat juuri tarpeisiisi sopivan liukuoviryhmän. Ainutlaatuisen suunnitteluohjelmamme avulla voit luoda juuri sinun tarpeisiisi sopivan ryhmän. Avustamme suunnittelussa mielellämme.

Vakiorunkojärjestelmä SetDesign



Runkorakenne ja tilauslomake

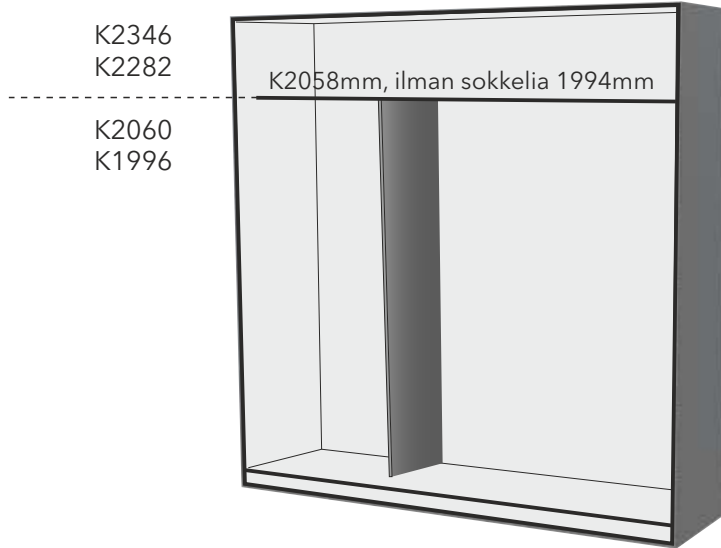

Kehäosien levyn paksuus 18mm
 Välisivujen levyn paksuus 18mm
 Hyllylevyjien paksuus 16mm
 Ylähyllylevyn paksuus 16mm

Taustalevyn paksuus on 8 mm ja pinta on valkoinen matta.

Tila liukuovia varten S 88mm välikaton etureunasta.

Ylähyllylevyn syvyys on 512 mm
 Välisivun syvyys on 510mm
 Hyllylevyjien syvyys on 508mm ilman taustoja ja taustojen kanssa 500mm.

Komeron kokonaissyvyys on 600mm
 Sokkelikorkeus on 64+18mm

Tilaava yritys ja tilaaja/myyjä	Toimitusosoite ja puhelinnumero	TILAUSLOMAKE pvm _____	
Sähköposti	Merkki	SETDesign 	
		tilaus@finndeco.fi	
TIEDOT LIUKUOVI- JA RUNKOTILAUksesta SEKÄ LISÄTARVIKKEISTA, ilmoita aina aukosta löytyvät pienimmät mitat.			
S200 Valkea <input type="checkbox"/> Hopea <input type="checkbox"/> Shampanja <input type="checkbox"/> Musta <input type="checkbox"/> Tammi <input type="checkbox"/> Pähkinä <input type="checkbox"/> Grafiitti <input type="checkbox"/>	Piirrä kuva ja merkitse materiaalit ja jakolistojen paikat		
S300 Valkea <input type="checkbox"/> Hopea <input type="checkbox"/>			
A101 Alum. <input type="checkbox"/> Valkea <input type="checkbox"/> Shampanja <input type="checkbox"/> Musta <input type="checkbox"/> Harjattu alumiini <input type="checkbox"/>			
A102 Alum. <input type="checkbox"/> Valkea <input type="checkbox"/> Shampanja <input type="checkbox"/> Musta <input type="checkbox"/> Harjattu alumiini <input type="checkbox"/>			
A103 Valkea <input type="checkbox"/> Alum. <input type="checkbox"/>			
A104 Valkea <input type="checkbox"/> Alum. <input type="checkbox"/>			
A200 Alum. <input type="checkbox"/>			
A300 Truffel <input type="checkbox"/> Shampanja <input type="checkbox"/>			
Tiedot säilytysjärjestelmästä			
SET runko nro			Rungon L x K
<input type="text"/>	<input type="text"/>	<input type="text"/>	
Liukuovien lisätarvikkeet			
Harjanauha, valkea	kpl	Hidastin, oikea	kpl
Harjanauha, harmaa	kpl	Liukuoven paikoitin	
Hidastin, vasen	kpl	yläliukuokiskoon	kpl
Piirrä haluamasi liukuovet tilaan. Muista merkitä mahdolliset liukuovien jaot selkeästi.			
Tausta 8mm kuuluu vakiona komeroon (ei välikaton yläpuolelle).			

SETDesign vakiorunkomallisto

Valmiiksi suunniteltu runkoryhmä jonka syvyys on aina 600mm.

Korkeusvaihtoehdot on 4: 2346 ja 2282mm sekä ilman välikattoa 2060 ja 1996 mm

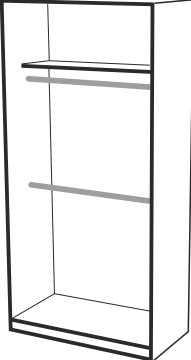

SET1

<p>K2346 ja K2282mm sekä sokkelilla että pohjalevyllä.</p>  <p>S600</p>	Leveydet	1004mm, sisäaukko K2246 x L968mm 1204mm, sisäaukko K2246 x L1168mm Kahdelle liukuovelle
--	----------	---

SET2

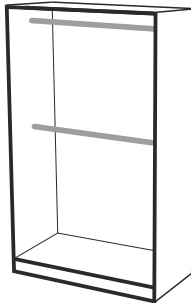
<p>K2060 sokkelilla ja K1996mm pohjalevyllä</p>  <p>S600</p>	Leveydet	1004mm, sisäaukko K1960 x L968mm 1204mm, sisäaukko K1960 x L1168mm Kahdelle liukuovelle
--	----------	---

SET3

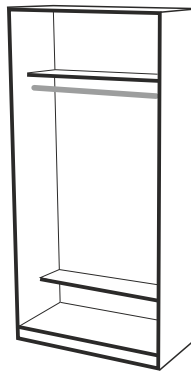
<p>K2346 ja K2282mm sekä sokkelilla että pohjalevyllä</p>  <p>S600</p>	Leveydet	1004mm, sisäaukko K2246 x L968mm 1204mm, sisäaukko K2246 x L1168mm Kahdelle liukuovelle
---	----------	---

SET4

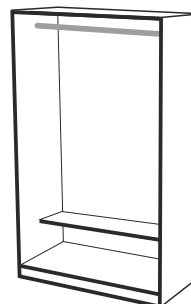
<p>K2060 sokkelilla ja K1996mm pohjalevyllä</p>  <p>S600</p>	Leveydet	1004mm, sisäaukko K1960 x L968mm 1204mm, sisäaukko K1960 x L1168mm Kahdelle liukuovelle
---	----------	---

SETDesign vakiorunkomallisto

Valmiiksi suunniteltu runkoryhmä jonka syvyys on aina 600mm.

Korkeusvaihtoehto on 4: 2346 ja 2282mm sekä ilman välikattoa 2060 ja 1996 mm



SET5

<p>K2346 ja K2282mm sekä sokkelilla että pohjalevyllä.</p>  <p>S600</p>	<p>Leveydet</p>	<p>1004mm, sisäaukko K2246 x L968mm 1204mm, sisäaukko K2246 x L1168mm</p> <p>Kahdelle liukuovelle</p>
--	-----------------	---

SET6

<p>K2060 sokkelilla ja K1996mm pohjalevyllä</p>  <p>S600</p>	<p>Leveydet</p>	<p>1004mm, sisäaukko K1960 x L968mm 1204mm, sisäaukko K1960 x L1168mm</p> <p>Kahdelle liukuovelle</p>
--	-----------------	---

SET7

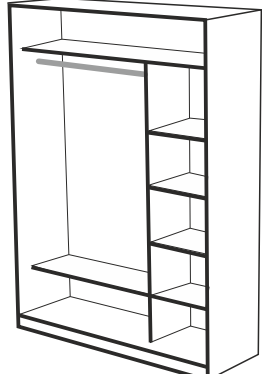
<p>K2346 ja K2282mm sekä sokkelilla että pohjalevyllä.</p> <p>K2060 mm sokkelilla ja 1996mm pohjalevyllä ilman välikattoa</p> 	<p>Leveydet</p>	<p>990, 1090, 1190, 1290, 1390 ja 1590mm, kahdelle liukuovelle, sisäaukko K 2246mm tai 1960mm</p> <p>Runkovaihtoehdot</p> <p>368+568mm, L990mm, sisäaukko L954mm 468+568mm, L1090mm, sisäaukko L1054mm 568+568mm, L1190mm, sisäaukko L1154mm 468+768mm, L1290mm, sisäaukko L1254mm 568+768mm, L1390mm, sisäaukko L1354mm 568+968mm, L1590mm, sisäaukko L1554mm</p>
---	-----------------	--

SET8

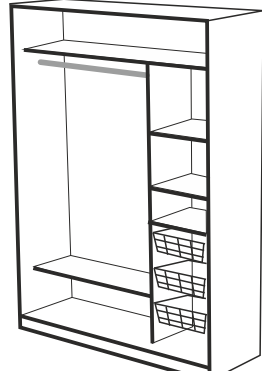
<p>K2346 ja K2282mm sekä sokkelilla että pohjalevyllä.</p> <p>K2060 mm sokkelilla ja 1996mm pohjalevyllä ilman välikattoa</p> 	<p>Leveydet</p>	<p>1090, 1190, 1290, 1390 ja 1590mm, kahdelle liukuovelle, sisäaukko K 2246mm tai 1960mm</p> <p>Runkovaihtoehdot</p> <p>468+568mm, L1090mm, sisäaukko L1054mm 568+568mm, L1190mm, sisäaukko L1154mm 468+768mm, L1290mm, sisäaukko L1254mm 568+768mm, L1390mm, sisäaukko L1354mm 568+968mm, L1590mm, sisäaukko L1554mm</p>
---	-----------------	---

SETDesign vakiorunkomallisto

Valmiiksi suunniteltu runkoryhmä jonka syvyys on aina 600mm.

Korkeusvaihtoehtoja on 4: 2346 ja 2282mm sekä ilman välikattoa 2060 ja 1996 mm



SET9

K2346 ja
K2282mm
sekä
sokkelilla että
pohjalevyllä.

K2060 mm
sokkelilla ja
1996mm
pohjalevyllä
ilman välikattoa

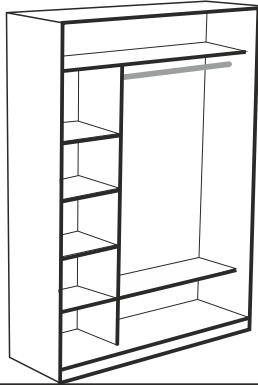

Leveydet

990, 1090, 1190, 1290, 1390 ja 1590mm,
kahdelle liukuovelle, sisäaukko K2246 tai 1960mm

Runkovaihtoehdot

368+568mm, L990mm, sisäaukko L954mm
468+568mm, L1090mm, sisäaukko L1054mm
568+568mm, L1190mm, sisäaukko L1154mm
468+768mm, L1290mm, sisäaukko L1254mm
568+768mm, L1390mm, sisäaukko L1354mm
568+968mm, L1590mm, sisäaukko L1554mm

SET10

K2346 ja
K2282mm
sekä
sokkelilla että
pohjalevyllä.

K2060 mm
sokkelilla ja
1996mm
pohjalevyllä
ilman välikattoa

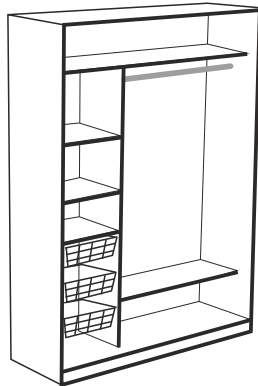

Leveydet

1090, 1190, 1290, 1390 ja 1590mm,
kahdelle liukuovelle, sisäaukko K2246 tai 1960mm

Runkovaihtoehdot

468+568mm, L1090mm, sisäaukko L1054mm
568+568mm, L1190mm, sisäaukko L1154mm
468+768mm, L1290mm, sisäaukko L1254mm
568+768mm, L1390mm, sisäaukko L1354mm
568+968mm, L1590mm, sisäaukko L1554mm

SET11

K2346 ja
K2282mm
sekä
sokkelilla että
pohjalevyllä.

K2060 mm
sokkelilla ja
1996mm
pohjalevyllä
ilman välikattoa

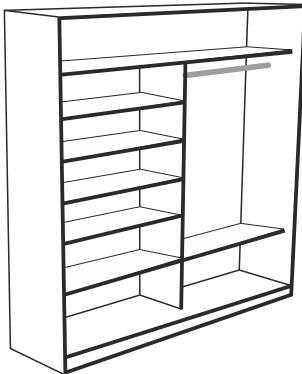

Leveydet

990, 1190, 1590 ja 1990mm,
kahdelle liukuovelle, sisäaukko K2246 tai 1960mm

Runkovaihtoehdot

468+468mm, L990mm, sisäaukko L954mm
568+568mm, L1190mm, sisäaukko L1154mm
768+768mm, L1590mm, sisäaukko L1554mm
968+968mm, L1990mm, sisäaukko L1954mm

SET12

K2346 ja
K2282mm
sekä
sokkelilla että
pohjalevyllä.

K2060 mm
sokkelilla ja
1996mm
pohjalevyllä
ilman välikattoa

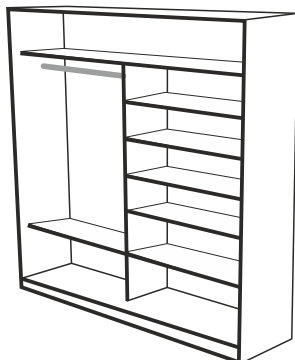

Leveydet

990, 1190, 1590 ja 1990mm,
kahdelle liukuovelle, sisäaukko K2246 tai 1960mm

Runkovaihtoehdot

468+468mm, L990mm, sisäaukko L954mm
568+568mm, L1190mm, sisäaukko L1154mm
768+768mm, L1590mm, sisäaukko L1554mm
968+968mm, L1990mm, sisäaukko L1954mm

SETDesign säilytysjärjestelmä

Valmiiksi suunniteltu runkoryhmä jonka syvyys on aina 600mm.

Korkeusvaihtoehtoja on 4: 2346 ja 2282mm sekä ilman välikattoa 2060 ja 1996 mm



SET13

K2346 ja K2282mm sekä sokkelilla että pohjalevyllä.

K2060 mm sokkelilla ja 1996mm pohjalevyllä ilman välikattoa

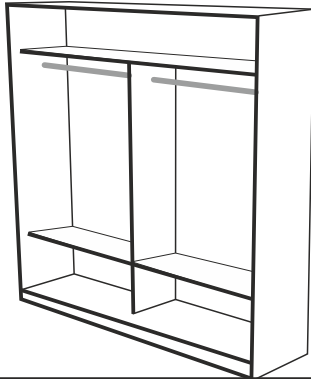

Leveydet

990,1190, 1590 ja 1990mm, kahdelle liukuovelle, sisäaukko K2246 tai 1960mm

Runkovaihtoehdot

468+468mm, L990mm, sisäaukko L954mm
568+568mm, L1190mm, sisäaukko L1154mm
768+768mm, L1590mm, sisäaukko L1554mm
968+968mm, L1990mm, sisäaukko L1954mm

SET14

K2346 ja K2282mm sekä sokkelilla että pohjalevyllä.

K2060 mm sokkelilla ja 1996mm pohjalevyllä ilman välikattoa

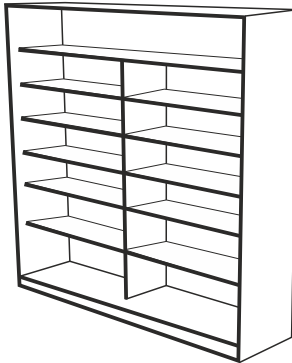

Leveydet

990,1190, 1590 ja 1990mm, kahdelle liukuovelle, sisäaukko K2246 tai 1960mm

Runkovaihtoehdot

468+468mm, L990mm, sisäaukko L954mm
568+568mm, L1190mm, sisäaukko L1154mm
768+768mm, L1590mm, sisäaukko L1554mm
968+968mm, L1990mm, sisäaukko L1954mm

SET15

K2346 ja K2282mm sekä sokkelilla että pohjalevyllä.

K2060 mm sokkelilla ja 1996mm pohjalevyllä ilman välikattoa

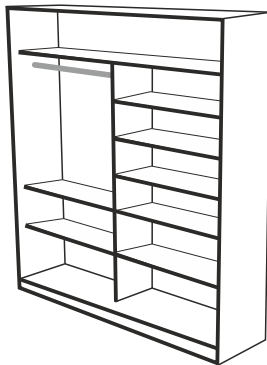

Leveydet

990,1190, 1590 ja 1990mm, kahdelle liukuovelle, sisäaukko K2246 tai 1960mm

Runkojako vaihtoehdot

468+468mm, L990mm, sisäaukko L954mm
568+568mm, L1190mm, sisäaukko L1154mm
768+768mm, L1590mm, sisäaukko L1554mm
968+968mm, L1990mm, sisäaukko L1954mm

SET16

K2346 ja K2282mm sekä sokkelilla että pohjalevyllä.

K2060 mm sokkelilla ja 1996mm pohjalevyllä ilman välikattoa

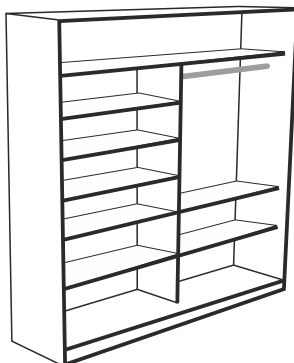

Leveydet

990,1190, 1590 ja 1990mm, kahdelle liukuovelle, sisäaukko K2246 tai 1960mm

Runkojako vaihtoehdot

468+468mm, L990mm, sisäaukko L954mm
568+568mm, L1190mm, sisäaukko L1154mm
768+768mm, L1590mm, sisäaukko L1554mm
968+968mm, L1990mm, sisäaukko L1954mm

SETDesign säilytysjärjestelmä

Valmiiksi suunniteltu runkoryhmä jonka syvyys on aina 600mm.

Korkeusvaihtoehdot on 4: 2346 ja 2282mm sekä ilman välikattoa 2060 ja 1996 mm



SET17

K2346 ja K2282mm sekä sokkelilla että pohjalevyllä.

K2060 mm sokkelilla ja 1996mm pohjalevyllä ilman välikattoa

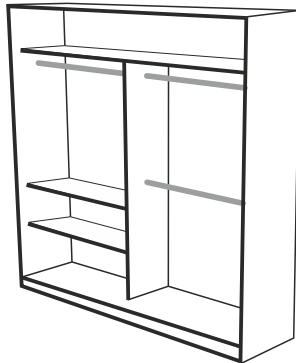

Leveydet 990,1190, 1590 ja 1990mm, kahdelle liukuovelle, sisäaukko K2246 tai 1960mm

Runkovaihtoehdot

468+468mm, L990mm, sisäaukko L954mm
568+568mm, L1190mm, sisäaukko L1154mm
768+768mm, L1590mm, sisäaukko L1554mm
968+968mm, L1990mm, sisäaukko L1954mm

SET18

K2346 ja K2282mm sekä sokkelilla että pohjalevyllä.

K2060 mm sokkelilla ja 1996mm pohjalevyllä ilman välikattoa



Leveydet 990,1190, 1590 ja 1990mm, kahdelle liukuovelle, sisäaukko K2246 tai 1960mm

Runkovaihtoehdot

468+468mm, L990mm, sisäaukko L954mm
568+568mm, L1190mm, sisäaukko L1154mm
768+768mm, L1590mm, sisäaukko L1554mm
968+968mm, L1990mm, sisäaukko L1954mm

SET19

K2346 ja K2282mm sekä sokkelilla että pohjalevyllä.

K2060 mm sokkelilla ja 1996mm pohjalevyllä ilman välikattoa

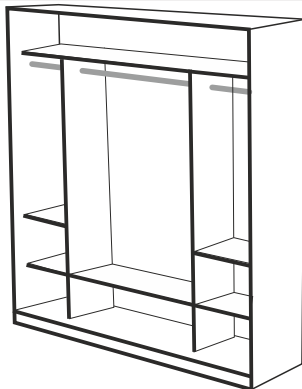

Leveydet 1376, 1576, 1776, 1976, 2176, 2376 ja 2576mm, sisäaukko K2246 tai 1960mm

Runkovaihtoehdot

368+568+368mm, L1376mm, sisäaukko L1340mm, 2 ovea
468+568+468mm, L1576mm, sisäaukko L1540mm, 3 ovea
368+768+368mm, L1576mm, sisäaukko L1540mm, 2 ovea
368+968+368mm, L1776mm, sisäaukko L1740mm, 2 ovea
468+768+468mm, L1776mm, sisäaukko L1740mm, 3 ovea
468+968+468mm, L1976mm, sisäaukko L1940mm, 2 ovea
568+768+568mm, L1976mm, sisäaukko L1940mm, 3 ovea
568+968+568mm, L2176mm, sisäaukko L2140mm, 2 tai 3 ovea
768+768+768mm, L2376mm, sisäaukko L2340mm, 2 liukuovea
968+768+968mm, L2576mm, sisäaukko L2540mm, 3 ovea

SET20

K2346 ja K2282mm sekä sokkelilla että pohjalevyllä.

K2060 mm sokkelilla ja 1996mm pohjalevyllä ilman välikattoa

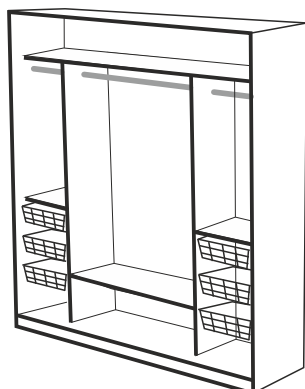

Leveydet 1576, 1776, 1976 ja 2176mm, sisäaukko K2246 tai 1960mm

Runkovaihtoehdot

468+568+468mm, L1576mm, sisäaukko L1540mm, 3 liukuovea
468+768+468mm, L1776mm, sisäaukko L1740mm, 3 liukuovea
468+968+468mm, L1976mm, sisäaukko L1940mm, 2 liukuovea
568+768+568mm, L1976mm, sisäaukko L1940mm, 3 liukuovea
568+968+568mm, L2176mm, sisäaukko L2140mm, 2 liukuovea

SETDesign säilytysjärjestelmä

Valmiiksi suunniteltu runkoryhmä jonka syvyys on aina 600mm.

Korkeusvaihtoehtoja on 4: 2346 ja 2282mm sekä ilman välikattoa 2060 ja 1996 mm



SET21

<p>K2346 ja K2282mm sekä sokkelilla että pohjalevyllä.</p> <p>K2060 mm sokkelilla ja 1996mm pohjalevyllä ilman välikattoa</p>		Leveydet	1376, 1576, 1776, 1976, 2176, 2376 ja 2576mm, sisäaukko K2246 tai 1960mm
		Runkovaihtoehdot	368+568+368mm, L1376mm, sisäaukko L1340mm, 2 ovea 468+568+468mm, L1576mm, sisäaukko L1540mm, 3 ovea 368+768+368mm, L1576mm, sisäaukko L1540mm, 2 ovea 368+968+368mm, L1776mm, sisäaukko L1740mm, 2 ovea 468+768+468mm, L1776mm, sisäaukko L1740mm, 3 ovea 468+968+468mm, L1976mm, sisäaukko L1940mm, 2 ovea 568+768+568mm, L1976mm, sisäaukko L1940mm, 3 ovea 568+968+568mm, L2176mm, sisäaukko L2140mm, 2 tai 3 ovea 768+768+768mm, L2376mm, sisäaukko L2340mm, 2 liukuovea 968+768+968mm, L2576mm, sisäaukko L2540mm, 3 ovea

SET22

<p>K2346 ja K2282mm sekä sokkelilla että pohjalevyllä.</p> <p>K2060 mm sokkelilla ja 1996mm pohjalevyllä ilman välikattoa</p>		Leveydet	1576, 1776, 1976 ja 2176mm, sisäaukko K2246 tai 1960mm
		Runkovaihtoehdot	468+568+468mm, L1576mm, sisäaukko L1540mm, 3 liukuovea 468+768+468mm, L1776mm, sisäaukko L1740mm, 3 liukuovea 468+968+468mm, L1976mm, sisäaukko L1940mm, 2 liukuovea 568+768+568mm, L1976mm, sisäaukko L1940mm, 3 liukuovea 568+968+568mm, L2176mm, sisäaukko L2140mm, 2 liukuovea

SET23

<p>K2346 ja K2282mm sekä sokkelilla että pohjalevyllä.</p> <p>K2060 mm sokkelilla ja 1996mm pohjalevyllä ilman välikattoa</p>		Leveydet	1576, 1776, 1976 ja 2176mm, sisäaukko K2246 tai 1960mm
		Runkovaihtoehdot	468+568+468mm, L1576mm, sisäaukko L1540mm, 3 liukuovea 468+768+468mm, L1776mm, sisäaukko L1740mm, 3 liukuovea 468+968+468mm, L1976mm, sisäaukko L1940mm, 2 liukuovea 568+768+568mm, L1976mm, sisäaukko L1940mm, 3 liukuovea 568+968+568mm, L2176mm, sisäaukko L2140mm, 2 liukuovea

SET24

<p>K2346 ja K2282mm sekä sokkelilla että pohjalevyllä.</p> <p>K2060 mm sokkelilla ja 1996mm pohjalevyllä ilman välikattoa</p>		Leveydet	1562, 1762, 1962, 2162, 2362, 2562 ja 2762mm, sisäaukko K 2246 tai 1960mm
		Runkovaihtoehdot	368+368+368+368mm, L1562mm, sisäaukko L1526mm, 2 ovea 468+368+368+468mm, L1762mm, sisäaukko L1726mm, 2 ovea 468+468+468+468mm, L1962mm, sisäaukko L1926mm, 2 ovea 468+568+568+468mm, L2162mm, sisäaukko L2126mm, 2 tai 4 ovea 568+568+568+568mm, L2362mm, sisäaukko L2326mm, 2 tai 4 ovea 568+768+768+568mm, L2562mm, sisäaukko L2526mm, 2 tai 4 ovea 768+768+768+768mm, L2762mm, sisäaukko L2726mm, 2 tai 4 ovea

SETDesign säilytysjärjestelmä

Valmiiksi suunniteltu runkoryhmä jonka syvyys on aina 600mm.

Korkeusvaihtoehtoja on 4: 2346 ja 2282mm sekä ilman välikattoa 2060 ja 1996 mm



SET25

K2346 ja K2282mm sekä sokkelilla että pohjalevyllä.

K2060 mm sokkelilla ja 1996mm pohjalevyllä ilman välikattoa

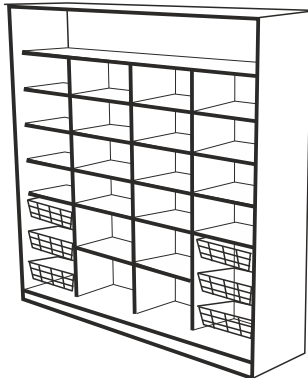

Leveydet

1762, 1962, 2162, 2362 ja 2562 mm, sisäaukko K2246 tai 1960mm

Runkovaihtoehdot

468+368+368+468mm, L1762mm, sisäaukko L1726mm, 2 ovea
468+468+468+468mm, L1962mm, sisäaukko L1926mm, 2 ovea
468+568+568+468mm, L2162mm, sisäaukko L2126mm, 2 ovea
568+568+568+568mm, L2362mm, sisäaukko L2326mm, 4 ovea
568+768+768+568mm, L2762mm, sisäaukko L2726mm, 4 ovea

SET26

K2346 ja K2282mm sekä sokkelilla että pohjalevyllä.

K2060 mm sokkelilla ja 1996mm pohjalevyllä ilman välikattoa

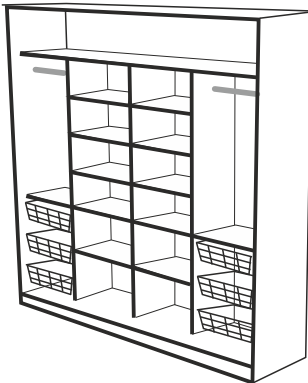

Leveydet

1762, 1962, 2162, 2362 ja 2562 mm, sisäaukko K2246 tai 1960mm

Runkovaihtoehdot

468+368+368+468mm, L1762mm, sisäaukko L1726mm, 2 ovea
468+468+468+468mm, L1962mm, sisäaukko L1926mm, 2 ovea
468+568+568+468mm, L2162mm, sisäaukko L2126mm, 2 ovea
568+568+568+568mm, L2362mm, sisäaukko L2326mm, 4 ovea
568+768+768+568mm, L2762mm, sisäaukko L2726mm, 4 ovea

SET27

K2346 ja K2282mm sekä sokkelilla että pohjalevyllä.

K2060 mm sokkelilla ja 1996mm pohjalevyllä ilman välikattoa

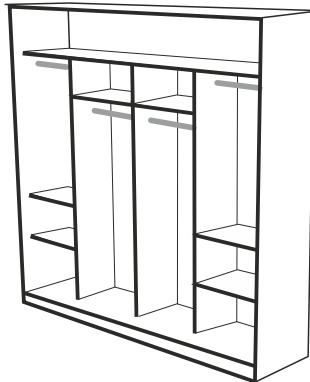

Leveydet

1562, 1762, 1962, 2162, 2362, 2562 ja 2762mm, sisäaukko K 2246mm tai 1960mm

Runkovaihtoehdot

368+368+368+368mm, L1562mm, sisäaukko L1526mm, 2 ovea
468+368+368+468mm, L1762mm, sisäaukko L1726mm, 2 ovea
468+468+468+468mm, L1962mm, sisäaukko L1926mm, 2 ovea
468+568+568+468mm, L2162mm, sisäaukko L2126mm, 2 tai 4 ovea
568+568+568+568mm, L2362mm, sisäaukko L2326mm, 2 tai 4 ovea
568+768+768+568mm, L2562mm, sisäaukko L2526mm, 2 tai 4 ovea
768+768+768+768mm, L2762mm, sisäaukko L2726mm, 2 tai 4 ovea

SET28

K2346 ja K2282mm sekä sokkelilla että pohjalevyllä.

K2060 mm sokkelilla ja 1996mm pohjalevyllä ilman välikattoa

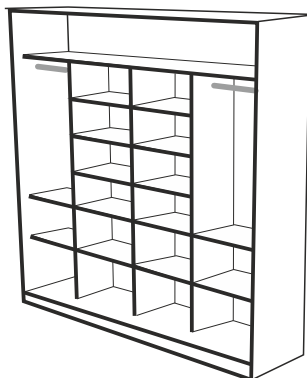

Leveydet

1562, 1762, 1962, 2162, 2362, 2562 ja 2762mm, sisäaukko K 2246 tai 1960mm

Runkovaihtoehdot

368+368+368+368mm, L1562mm, sisäaukko L1526mm, 2 ovea
468+368+368+468mm, L1762mm, sisäaukko L1726mm, 2 ovea
468+468+468+468mm, L1962mm, sisäaukko L1926mm, 2 ovea
468+568+568+468mm, L2162mm, sisäaukko L2126mm, 2 tai 4 ovea
568+568+568+568mm, L2362mm, sisäaukko L2326mm, 2 tai 4 ovea
568+768+768+568mm, L2562mm, sisäaukko L2526mm, 2 tai 4 ovea
768+768+768+768mm, L2762mm, sisäaukko L2726mm, 2 tai 4 ovea

SETDesign säilytysjärjestelmä

Valmiiksi suunniteltu runkoryhmä jonka syvyys on aina 600mm.

Korkeusvaihtoehtoja on 4: 2346 ja 2282mm sekä ilman välikattoa 2060 ja 1996 mm



SET29

K2346 ja K2282mm sekä sokkelilla että pohjalevyllä.

K2060 mm sokkelilla ja 1996mm pohjalevyllä ilman välikattoa

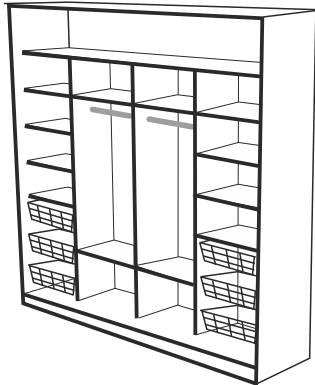

Leveydet 1762, 1962, 2162, 2362 ja 2562 mm, sisäaukko K2246 tai 1960mm

Runkovaihtoehdot

468+368+368+468mm, L1762mm, sisäaukko L1726mm, 2 ovia
468+468+468+468mm, L1962mm, sisäaukko L1926mm, 2 ovia
468+568+568+468mm, L2162mm, sisäaukko L2126mm, 2 ovia
568+568+568+568mm, L2362mm, sisäaukko L2326mm, 4 ovia
568+768+768+568mm, L2762mm, sisäaukko L2726mm, 4 ovia

SET30

K2346 ja K2282mm sekä sokkelilla että pohjalevyllä.

K2060 mm sokkelilla ja 1996mm pohjalevyllä ilman välikattoa

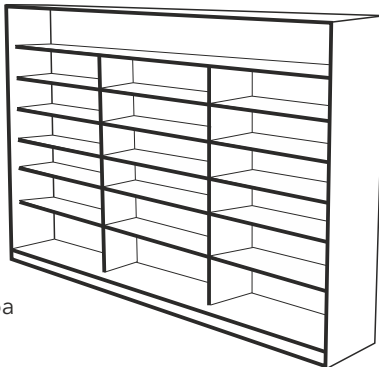

Leveydet 1476, 1576, 1776, 1976, 2176, 2376, 2576 ja 2776mm, sisäaukko K2246 tai 1960mm

Runkovaihtoehdot

468+468+468mm, L1476mm, sisäaukko L1440mm, 3 ovia
468+568+468mm, L1576mm, sisäaukko L1540mm, 3 ovia
568+568+568mm, L1776mm, sisäaukko L1740mm, 3 ovia
368+968+368mm, L1776mm, sisäaukko L1740mm, 3 ovia
468+968+468mm, L1976mm, sisäaukko L1940mm, 3 ovia
768+568+768mm, L2176mm, sisäaukko L2140mm, 3 ovia
768+768+768mm, L2376mm, sisäaukko L2340mm, 3 ovia
768+968+768mm, L2576mm, sisäaukko L2540mm, 3 ovia
968+768+968mm, L2776mm, sisäaukko L2740mm, 3 ovia

SET31

K2346 ja K2282mm sekä sokkelilla että pohjalevyllä.

K2060 mm sokkelilla ja 1996mm pohjalevyllä ilman välikattoa



Leveydet 1476, 1576, 1776, 1976, 2176, 2376, 2576 ja 2776mm, sisäaukko K2246 tai 1960mm

Runkovaihtoehdot

468+468+468mm, L1476mm, sisäaukko L1440mm, 3 ovia
468+568+468mm, L1576mm, sisäaukko L1540mm, 3 ovia
568+568+568mm, L1776mm, sisäaukko L1740mm, 3 ovia
368+968+368mm, L1776mm, sisäaukko L1740mm, 3 ovia
468+968+468mm, L1976mm, sisäaukko L1940mm, 3 ovia
768+568+768mm, L2176mm, sisäaukko L2140mm, 3 ovia
768+768+768mm, L2376mm, sisäaukko L2340mm, 3 ovia
768+968+768mm, L2576mm, sisäaukko L2540mm, 3 ovia
968+768+968mm, L2776mm, sisäaukko L2740mm, 3 ovia

SET32

K2346 ja K2282mm sekä sokkelilla että pohjalevyllä.

K2060 mm sokkelilla ja 1996mm pohjalevyllä ilman välikattoa

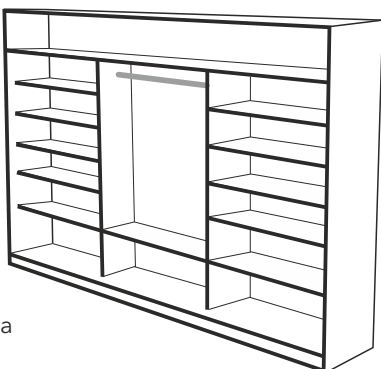

Leveydet 1476, 1576, 1776, 1976, 2176, 2376, 2576 ja 2776mm, sisäaukko K2246 tai 1960mm

Runkovaihtoehdot

468+468+468mm, L1476mm, sisäaukko L1440mm, 3 ovia
468+568+468mm, L1576mm, sisäaukko L1540mm, 3 ovia
568+568+568mm, L1776mm, sisäaukko L1740mm, 3 ovia
368+968+368mm, L1776mm, sisäaukko L1740mm, 3 ovia
468+968+468mm, L1976mm, sisäaukko L1940mm, 3 ovia
768+568+768mm, L2176mm, sisäaukko L2140mm, 3 ovia
768+768+768mm, L2376mm, sisäaukko L2340mm, 3 ovia
768+968+768mm, L2576mm, sisäaukko L2540mm, 3 ovia
968+768+968mm, L2776mm, sisäaukko L2740mm, 3 ovia

SETDesign säilytysjärjestelmä

Valmiiksi suunniteltu runkoryhmä jonka syvyys on aina 600mm.

Korkeusvaihtoehtoja on 4: 2346 ja 2282mm sekä ilman välikattoa 2060 ja 1996 mm



SET33

K2346 ja K2282mm sekä sokkelilla että pohjalevyllä.

K2060 mm sokkelilla ja 1996mm pohjalevyllä ilman välikattoa



Leveydet 1476, 1576, 1776, 1976, 2176, 2376, 2576 ja 2776mm, sisäaukko K2246 tai 1960mm

Runkovaihtoehdot

468+468+468mm, L1476mm, sisäaukko L1440mm, 3 ovia
468+568+468mm, L1576mm, sisäaukko L1540mm, 3 ovia
568+568+568mm, L1776mm, sisäaukko L1740mm, 3 ovia
368+968+368mm, L1776mm, sisäaukko L1740mm, 3 ovia
468+968+468mm, L1976mm, sisäaukko L1940mm, 3 ovia
768+568+768mm, L2176mm, sisäaukko L2140mm, 3 ovia
768+768+768mm, L2376mm, sisäaukko L2340mm, 3 ovia
768+968+768mm, L2576mm, sisäaukko L2540mm, 3 ovia
968+768+968mm, L2776mm, sisäaukko L2740mm, 3 ovia

SET34

K2346 ja K2282mm sekä sokkelilla että pohjalevyllä.

K2060 mm sokkelilla ja 1996mm pohjalevyllä ilman välikattoa

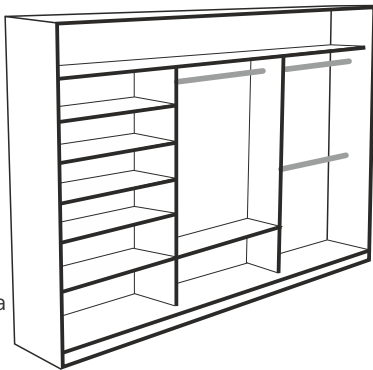

Leveydet 1476, 1576, 1776, 1976, 2176, 2376, 2576 ja 2776mm, sisäaukko K2246 tai 1960mm

Runkovaihtoehdot

468+468+468mm, L1476mm, sisäaukko L1440mm, 3 ovia
468+568+468mm, L1576mm, sisäaukko L1540mm, 3 ovia
568+568+568mm, L1776mm, sisäaukko L1740mm, 3 ovia
368+968+368mm, L1776mm, sisäaukko L1740mm, 3 ovia
468+968+468mm, L1976mm, sisäaukko L1940mm, 3 ovia
768+568+768mm, L2176mm, sisäaukko L2140mm, 3 ovia
768+768+768mm, L2376mm, sisäaukko L2340mm, 3 ovia
768+968+768mm, L2576mm, sisäaukko L2540mm, 3 ovia
968+768+968mm, L2776mm, sisäaukko L2740mm, 3 ovia

SET35

K2346 ja K2282mm sekä sokkelilla että pohjalevyllä.

K2060 mm sokkelilla ja 1996mm pohjalevyllä ilman välikattoa

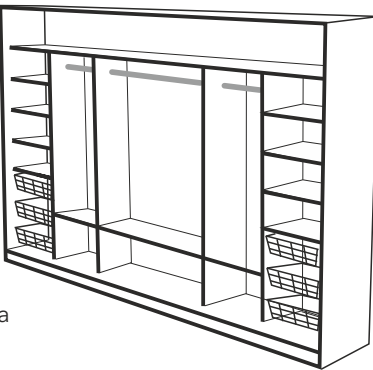

Leveydet 2548 ja 2748mm, sisäaukko K2246 tai 1960mm

Runkovaihtoehdot

468+368+768+368+468mm, L2548mm, sisäaukko L2512mm, 3 ovia
468+368+968+368+468mm, L2748mm, sisäaukko L2712mm, 3 ovia

SET36

K2346 ja K2282mm sekä sokkelilla että pohjalevyllä.

K2060 mm sokkelilla ja 1996mm pohjalevyllä ilman välikattoa



Leveydet 2548 ja 2748mm, sisäaukko K2246 tai 1960mm

Runkovaihtoehdot

468+368+768+368+468mm, L2548mm, sisäaukko L2512mm, 3 ovia
468+368+968+368+468mm, L2748mm, sisäaukko L2712mm, 3 ovia

SETDesign säilytysjärjestelmä

Valmiiksi suunniteltu runkoryhmä jonka syvyys on aina 600mm.

Korkeusvaihtoehdot on 4: 2346 ja 2282mm sekä ilman välikattoa 2060 ja 1996 mm



SET37

K2346 ja
K2282mm
sekä
sokkelilla että
pohjalevyllä.

K2060 mm
sokkelilla ja
1996mm
pohjalevyllä
ilman välikattoa

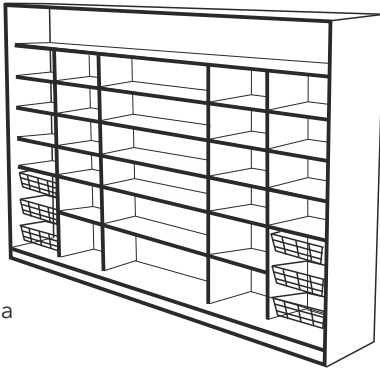

Leveydet

2548 ja 2748mm,
sisäaukko K2246 tai 1960mm

Runkovaihtoehdot

468+368+768+368+468mm, L2548mm, sisäaukko L2512mm,
3 ovea

468+368+968+368+468mm, L2748mm, sisäaukko L2712mm,
3 ovea

SET38

K2346 ja
K2282mm
sekä
sokkelilla että
pohjalevyllä.

K2060 mm
sokkelilla ja
1996mm
pohjalevyllä
ilman välikattoa



Leveydet

2548 ja 2748mm,
sisäaukko K2246 tai 1960mm

Runkovaihtoehdot

468+368+768+368+468mm, L2548mm, sisäaukko L2512mm,
3 ovea

468+368+968+368+468mm, L2748mm, sisäaukko L2712mm,
3 ovea

SET39

K2346 ja
K2282mm
sekä
sokkelilla että
pohjalevyllä.

K2060 mm
sokkelilla ja
1996mm
pohjalevyllä
ilman välikattoa

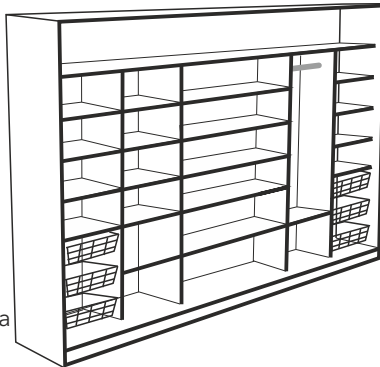

Leveydet

2548 ja 2748mm,
sisäaukko K2246 tai 1960mm

Runkovaihtoehdot

468+368+768+368+468mm, L2548mm, sisäaukko L2512mm,
3 ovea

468+368+968+368+468mm, L2748mm, sisäaukko L2712mm,
3 ovea

Säilytysjärjestelmän lisätarvikkeet





Säilytysjärjestelmän lisätarvikkeet

Liukukori matala, K150mm x S500 mm

	Materiaalitiedot	Epoksimaalattu teräs, harmaa	
	Paino	n. 1 kg	
	Kpl/pakkaus	10 kpl	
	Pakkauspaino	n. 10 kg	
	Sisäaukko L	368 mm 468 mm 568 mm 768 mm	

Liukukori korkea, K330mm x S500mm

	Materiaalitiedot	Epoksimaalattu teräs, harmaa	
	Paino	n. 1,4 kg	
	Kpl/pakkaus	5 kpl	
	Pakkauspaino	n. 7 kg	
	Sisäaukko L	468 mm 568 mm	

Liukukori matala, K150mm x S400mm

	Materiaalitiedot	Epoksimaalattu teräs, harmaa	
	Paino	n. 650 g	
	Kpl/pakkaus	10 kpl	
	Pakkauspaino	n. 6,5 kg	
	Sisäaukko L	368 mm 468 mm 568 mm	

Liukukori korkea, K330mm x S400 mm

	Materiaalitiedot	Epoksimaalattu teräs, harmaa	
	Paino	n. 1 kg	
	Kpl/pakkaus	5 kpl	
	Pakkauspaino	n. 5 kg	
	Sisäaukko L	468 mm 568 mm	



Säilytysjärjestelmän lisätarvikkeet



Hidastinlaatikko, matala K105 mm, S485mm

	Materiaalitiedot	Epoksimaalattu teräs, harmaa	
	Paino	alkaen n. 4 kg	
	Kpl/pakkaus	1	
	Pakkauspaino		
	Sisäaukko L	468 mm 568 mm 300-1200mm	

Hidastinlaatikko korkea, K182mm, S485mm

	Materiaalitiedot	Epoksimaalattu teräs, harmaa	
	Paino	alkaen n. 5kg	
	Kpl/pakkaus	1	
	Pakkauspaino		
	Sisäaukko L	468 mm 568 mm 300-1200mm	

Hidastinlaatikko levyetusarjalla, K226mm, laatikon etusarja rungon värinen

	Materiaalitiedot	Epoksimaalattu teräs, harmaa, levyetusarja 18mm.	
	Paino	alkaen n. 6kg	
	Kpl/pakkaus	1	
	Pakkauspaino		
	Sisäaukko L	300-1200mm	

Vaatehissi

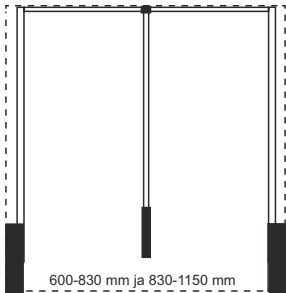
	Materiaalitiedot	Kromattu teräs, musta muovi	
	Paino	n. 3,6 kg	
	Kpl/pakkaus	1	
	Pakkauspaino		
	Sisäaukko L	600-830mm 830-1150mm	

Säilytysjärjestelmän lisätarvikkeet



Housuteline, pohjakiinnitteinen, ulosvedettävä

	Materiaalitiedot	Kromattu teräs, kirkas muovi	
	Paino	2,9 kg	
	Kpl/pakkaus	1	
	Pakkauspaino		
	Aukko L min suositus	700 mm	

Housuteline, sivukiinnitteinen, ulostuleva

	Materiaalitiedot	Teline eloksoitu alumiini, liukukiskot teräs	
	Paino	n. 4,5 kg	
	Kpl/pakkaus	1	
	Pakkauspaino		
	Aukko L min suositus	430 mm	

kenkäteline, sivukiinnitteinen, ulostuleva

	Materiaalitiedot	Kromattu teräs	
	Paino	n. 4,5 kg	
	Kpl/pakkaus	1	
	Pakkauspaino		
	Aukko L min suositus	300 mm	

Siivouskomeron tarviketeline jätesankolla

	Materiaalitiedot	Epoksimaalattu teräs, harmaa	
	Paino	2,3 kg	
	Kpl/pakkaus	1	
	Pakkauspaino		
	Aukko L min suositus	350 mm	



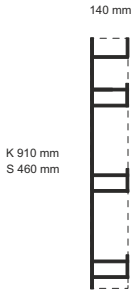

Säilytysjärjestelmän lisätarvikkeet

Siivousskomeron lankahylly ja imurin letkuteline

	Materiaalitiedot	Epoksimaalattu teräs, harmaa	
	Paino	1,6 kg	
	Kpl/pakkaus	2 kpl	
	Pakkauspaino	3,2 kg	
	Aukko L min. suositus	350mm	

Housuteline, sivukiinnitteinen, ulostuleva

	Materiaalitiedot	Eloksoitu alumiini ja muovi	
	Paino	n. 0,48 kg	
	Kpl/pakkaus		
	Pakkauspaino		
	Aukko L min suositus	250 mm	

Ulostuleva ripustinliuku, yläkiinnitteinen

	Materiaalitiedot	Kromattu teräs	
	Paino	n. 0,3 kg	
	Kpl/pakkaus	10 kpl	
	Pakkauspaino	n. 3 kg	
	Syvyyssvaihto-ehdot	200, 250, 300, 350, 400 mm	
	Aukko L min.suositus	550mm	



Säilytysjärjestelmän lisätarvikkeet

Paitateline, ulostuleva

	Materiaalitiedot	Eloksoitu alumiini, musta muovi	
	Paino	n. 0,48 kg	
	Kpl/pakkaus		
	Pakkauspaino		
	Aukko L min. suositus	300 mm	

Vyöteline, ulostuleva

	Materiaalitiedot	Eloksoitu alumiini, musta muovi	
	Paino	n. 0,28 kg	
	Kpl/pakkaus		
	Pakkauspaino		
	Aukko L min suositus	100 mm	

Vaate- tai kenkäteline, ulostuleva

	Materiaalitiedot	Teline eloksoitu alumiini, liukukiskot teräs	
	Paino	3,78 kg	
	Kpl/pakkaus	1	
	Pakkauspaino		
	Sisäaukko L	600-900mm	



+Designer's View suunnitteluohjelma



Etusivu Laatu Tuotteet Suunnitteluapu Suunnittelu Uutiset Yhteystiedot

tervetuloa suunnittelemaan oma liukuovikomerosi

ainutlaatuinen online-sovellus jonka avulla voit luoda kotiisi ja tyyliisi sopivan liukuovikomeron mittojen mukaan.

aloita suunnittelu

avaa suunnitelmasi



mittaa ja rakenna

liukuovien suunnittelu

tallennus ja yhteydenotto

Etusivu Suunnitteluapu Yhteystiedot
Tuotteet Uutiset ehdot
Laatu



Liukuovikomeron suunnittelu ei ole koskaan ollut näin helppoa.

Kokeile uutta ainutlaatuista suunnitteluohjelmaamme osoitteessa www.finndeco.fi

Voit tallentaa suunnitelmasi ja palata siihen aina halutessasi uudelleen 30 päivän ajan.

Jos olet ammattilainen, tilaa meiltä käyttäjätunnus ja salasana ammattilaisen suunnitteluohjelmaan. Saat vielä enemmän mahdollisuuksia käyttöösi.



finndeco

TÄYDENTÄÄ KOTISI TILAT